

каталог продукции завода
ООО «ТПФ «Инновация»

ТЕПЛИЦЫ

ПАРНИКИ

**КОНСТРУКЦИИ
для ДОМА и УЧАСТКА**

**ПОЛИКАРБОНАТ
СОТОВЫЙ и МОНОЛИТНЫЙ**



теплицы нового поколения

НОВАТОР

www.новатор18.рф



***Хороший урожай
при любой погоде!***

ФОТООТЗЫВЫ

ФОТООТЗЫВЫ

о конструкциях "Новатор"
на сайте новатор18.рф





1 ТЕПЛИЦЫ И ПАРНИКИ

·Парник «Новатор-мини»	2
·Парник «Новатор-макси»	3
·Парник «Новатор-Бабочка»	4
·Парник с тентом «Новатор-ЭКО»	5
·Мини-теплица «Кормилец» (ширина 1,5м)	6
·Теплица «Новатор-Позимь» (ширина 2м)	7
·Теплица «Новатор-Лето» (ширина 3м)	8
·Теплица «Новатор-Капелькой» (ширина 3м)	9
·Теплица «Новатор-7» с тентом из армированной пленки	10
·Теплица «Новатор-Премиум» (ширина 2,5м и 3м)	11
·Теплица «Новатор-Титан» (ширина 3м)	12
·Теплица «Новатор-Гост» (ширина 3м)	13
·Теплица со съёмными крышами «Новатор-5» (ширина 2,5м)	14
·Теплица домиком «Новатор-8» (ширина 3м)	15
·Теплица «Новатор-по-Митлайдеру» (ширина 3м)	16
·Теплица «Новатор-12 месяцев» (ширина 4м)	17
·Теплица «Новатор-Элит» (ширина 4м)	18
·Теплица «Фермер» (ширина 5,6м)	19
·Теплицы по индивидуальным размерам и проектам	20
·Как обустроить теплицу? Дополнительные опции	21
·Ограждения грядок на участке и в теплице	21
·Системы капельного полива в теплицу	21
·Автопроветривание	22



2

КОНСТРУКЦИЯ ДЛЯ ДОМА И УЧАСТКА

·Комплекующие в теплицах	23
·Беседка «Чайная» с тентом из ПВХ	24
·Беседка «Дачная» со скамьями и столом	25
·Навес для автомобиля	26
·Павильоны для Ваших бассейнов	27
·Летняя кухня «Новатор» с крышей	28
·Мангальная зона на Вашем участке	29
·Летний Душ	30
·Дачный туалет	31
·Хозблок-контейнер	32
·Хозблок быстровозводимый для участка	33
·Входная группа Вашего дома: козырьки, крыльцо, ступени ворот, калитки	34
·Дровницы	35
·Детские комплексы и качели	36-37
·Садовая мебель	38
·Арки для Вашего участка	39
·Шпалеры и опоры	40-41
·Мягкие окна для Ваших конструкций	42

3 ПОЛИКАРБОНАТ

·Сотовый и монолитный	43-44
·Доборные элементы	45-46
·Замковые панели	47

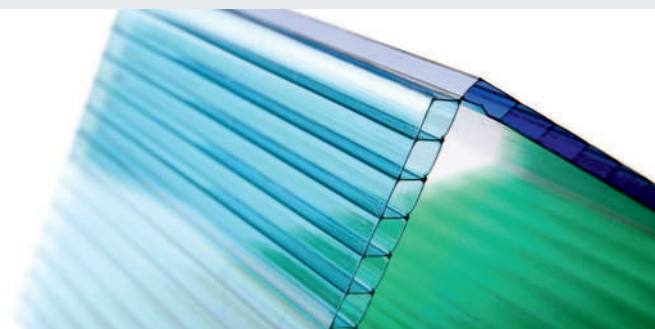

2 ПАРНИК НОВАТОР-МИНИ

ДЛИНА: 2м ГЛУБИНА: 1м ВЫСОТА: 0,8м

Компактный и надежный. Хит продаж!
Подходит для выращивания любых культур,
в том числе огурцы могут выращиваться
без подвязывания.

ОПИСАНИЕ:

- Размер собранной конструкции: высота 0,8 м, глубина 1,1м, ширина 2,1м (наружный размер).
- Вес металлоконструкции: 19кг (без поликарбоната)
- Материал: профильная труба 20*20мм, с полимерным высокопрочным антикоррозийным покрытием.
- Цвет каркаса: черный/серый/зеленый мох/коричневый.
- Принцип открывания: глубоко откидывающаяся крыша в одну сторону (Хлебница).
- Предназначено для удобного выращивания самых различных культур: низкорослые помидоры, перцы, баклажаны, бахчевые, огурцы выращивают успешно без подвязывания, стелящимися по земле.
- Монтаж: в грунт на колья (в комплекте) или на любой фундамент/брус.

ХИТ продаж

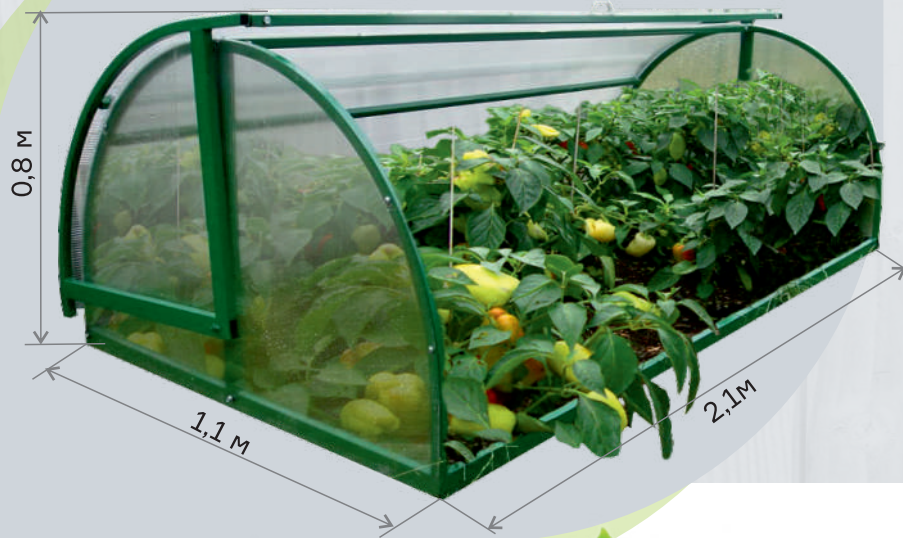

ПАРНИК НОВАТОР-МИНИ

КОМПЛЕКТ ПОСТАВКИ:

1. Металлические детали для сборки; колья для крепления в грунт.
2. Комплект фурнитуры (саморезы по металлу, болты, гайки, ручки, заглушки).
3. Инструкция по сборке и раскрою поликарбоната.

Дополнительно: сотовый поликарбонат 4 мм с УФ-защитой 3 погонных метра

ДОПОЛНИТЕЛЬНЫЕ ОПЦИИ:

Ограждение грядки в теплицу из оцинкованного листа



Смотри на сайте новатор18.рф отзывы и видео

ПАРНИК НОВАТОР-МАКСИ

3

ДЛИНА: 2М ГЛУБИНА: 1М ВЫСОТА: 1,22М

Парник получил признание садоводов как надежная конструкция, подходит для выращивания любых культур, даже огурцов с подвязыванием, имеет удобную систему открывания с двух сторон. Выращивайте с комфортом!

ОПИСАНИЕ:

- Размер собранной конструкции: высота 1,22 м, глубина 1,1м, ширина 2,1м (наружный размер).
- Вес металлоконструкции: 29кг (без поликарбоната).
- Материал: профильная труба 20*20мм с полимерным высокопрочным антикоррозийным покрытием.
- Цвет каркаса: черный/серый/зеленый мох/коричневый.
- Принцип открывания: обе крыши откидываются поочередно с каждой стороны (хлебница в обе стороны).
- Предназначен для удобного выращивания самых различных культур: низкорослые помидоры, перцы, баклажаны, бахчевые, огурцы.
- Монтаж: в грунт на колья (в комплекте) или на любой фундамент/брус.

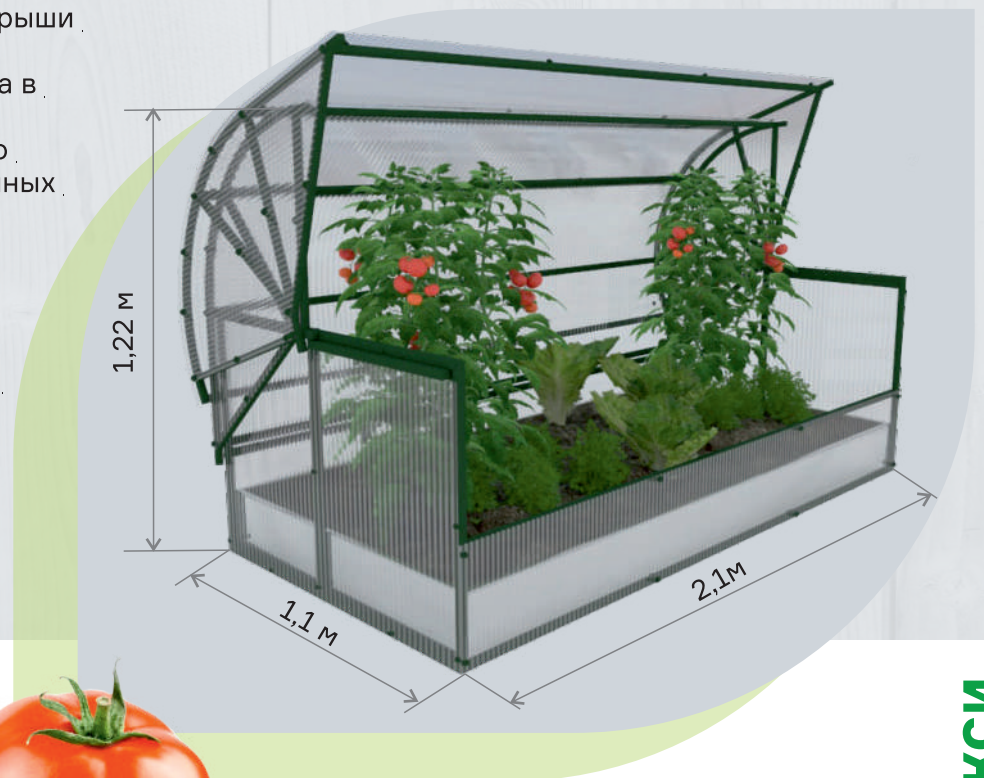

КОМПЛЕКТ ПОСТАВКИ:

1. Металлические детали для сборки; колья для крепления в грунт.
2. Комплект фурнитуры (саморезы по металлу, болты, гайки, ручки, заглушки).
3. Инструкция по сборке и раскрою поликарбоната.

Дополнительно: сотовый поликарбонат 4 мм с УФ-защитой 5 погонных метра



Смотри на сайте
новатор18.рф
отзывы и видео

4 ПАРНИК НОВАТОР-БАБОЧКА МОДУЛЬНЫЙ

ДЛИНА: 2м/4м/6м/8м ГЛУБИНА: 1,2м ВЫСОТА: 1м

Преимущество данной модели в том, что Вы можете увеличить длину парника по размеру Вашей грядки кратно 2метрам. Больше размер, больше урожай!

ОПИСАНИЕ:

- Размер собранной конструкции: высота 1,0 м, глубина 1,2м, длина (модульная).
- Вес металлоконструкции: 21/ 39 /57 /75 кг (без поликарбоната).
- Доступно для перевозки без привлечения грузового транспорта в большинстве легковых авто.
- Монтаж: в грунт на колья (в комплекте) или на любой фундамент/брус.
- Материал: профильная труба 20*20мм с полимерным высокопрочным антикоррозийным покрытием.
- Цвет каркаса: зеленый мох.
- Принцип открывания: крыши, длиной 2м поднимаются с каждой стороны (секция 2м). Высота подъема крыш регулируются металлическими фиксаторами.
- Предназначен для удобного выращивания самых различных культур: низкорослые помидоры, перцы, баклажаны, бахчевые, огурцы.

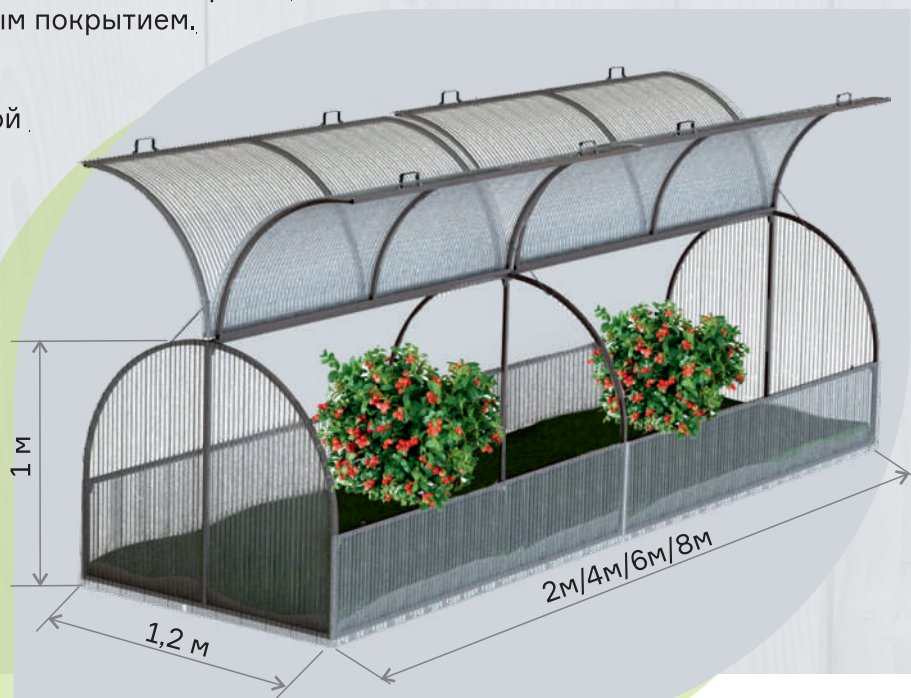

КОМПЛЕКТ ПОСТАВКИ:

1. Металлические детали для сборки, колья для крепления в грунт.
2. Комплект фурнитуры (саморезы по металлу, болты, гайки, ручки, заглушки).
3. Инструкция по сборке и раскрою поликарбоната.

Дополнительно: сотовый поликарбонат 4 мм с УФ-защитой.
Возможна поставка раскроенного материала в жесткой упаковке.
 для длины 2м – 6п.м, для длины 4м – 8п.м.,
 для длины 6м – 12п.м., для длины 8м – 14п.м.



Смотри на сайте
 новатор18.рф
 отзывы и видео

ПАРНИК НОВАТОР-ЭКО С ТЕНТОМ

5

ДЛИНА: 2м/4м ГЛУБИНА: 1,2м ВЫСОТА: 1,4м

Преимущество данной модели в экономичности и удобстве работы. Высота отлично подходит для выращивания и подвязывания даже огурцов! Для практичных садоводов!

ОПИСАНИЕ:

- Размер собранной конструкции: высота 1,4м, глубина 1,2м, длина 2м и 4м.
- Удобно перевозить на легковом автомобиле.
- Вес металлоконструкции: 13/23кг.
- Монтаж: в грунт на колья (в комплекте). Легкий монтаж за 15-20мин.
- Материал: профильная труба 20*20мм с полимерным высокопрочным антикоррозийным покрытием.
- Цвет каркаса: зеленый мох, возможен другой цвет.
- Принцип открывания: с обеих сторон молнии на тенте расстегиваются, и материал имеет надежное крепление на завязках.
- Предназначен для удобного выращивания самых различных культур: низкорослые помидоры, перцы, баклажаны, бахчевые, огурцы.

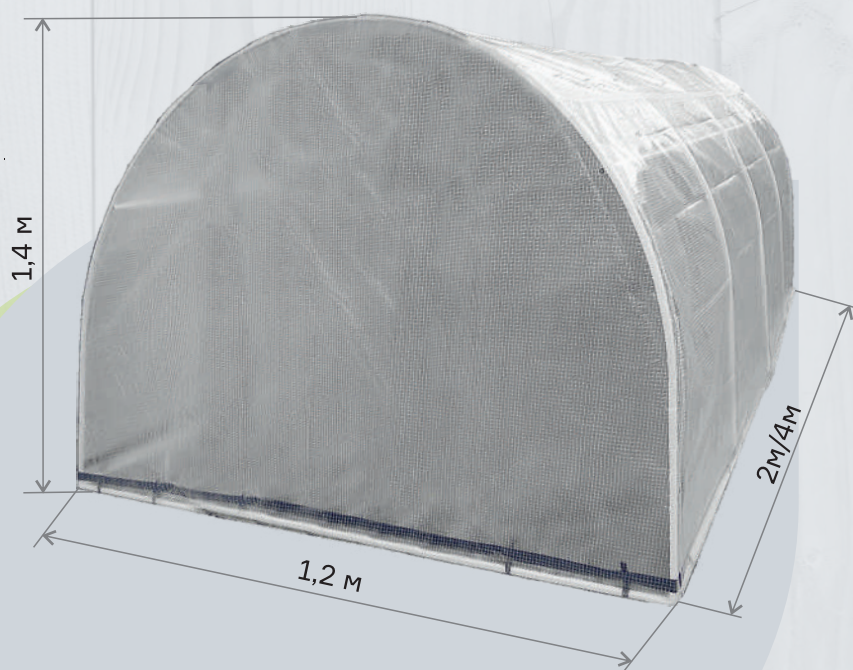

КОМПЛЕКТ ПОСТАВКИ:

1. Металлические детали для сборки; колья для крепления в грунт.
2. Комплект фурнитуры (саморезы по металлу, болты, гайки).
3. Инструкция по сборке.

Дополнительно:
ТЕНТ ИЗ АРМИРОВАННОЙ ПЛЕНКИ ШИТЫЙ НА МОЛНИЯХ по размеру каркаса.



Смотри на сайте
 новатор18.рф
 отзывы и видео

ПАРНИК НОВАТОР-ЭКО

6 ТЕПЛИЦА НОВАТОР-КОРМИЛЕЦ

ШИРИНА: 1,5м ВЫСОТА: 1,7м ДЛИНА: 4м/6м

Теплица прекрасно зимует в любые снегопады, благодаря узкой крыши. Занимает на участке совсем мало места. Экономичная и симпатичная! Многие садоводы предпочитают монтировать данную теплицу самостоятельно, отмечают монтаж как быстрый и легкий.

ОПИСАНИЕ:

- Размер собранной конструкции: высота 1,7м (от основания), ширина 1,5м, длина 4м или 6м.
- Вес металлоконструкции: 38кг (4м)/ 50кг (6м) (без поликарбоната).
- Материал: профильная труба в дугах 20*20мм, в основании 30*20мм или 40*20мм с полимерным высокопрочным антикоррозийным покрытием.
- Особенности конструкции: две двери без форточек с двух сторон, дуги расположены через 1м.
- Прочность высокая.
- Цвет каркаса: зеленый мох.
- Подходит для удобного выращивания в 1 грядку или в 2 грядки самых различных культур: томаты, перцы, баклажаны, бахчевые, огурцы.
- Самая экономичная и компактная теплица в полный рост.
- Монтаж: в грунт на колья (в комплекте) или на любой фундамент/брус.



КОМПЛЕКТ ПОСТАВКИ:

1. Металлические детали для сборки; колья для крепления в грунт.
2. Комплект фурнитуры (саморезы по металлу, болты, гайки, ручки).
3. Инструкция по сборке и раскрою поликарбоната.

Дополнительно: сотовый поликарбонат 4 мм с УФ-защитой 12 п.м. (на теплицу 1,5*4м), 17 п.м. (1,5*6м).

ДОПОЛНИТЕЛЬНЫЕ ОПЦИИ:

Ограждение грядки в теплицу из оцинкованного листа, шириной 0,6м

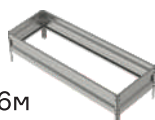

Термошайбы для крепления поликарбоната



Профиль торцевой прозрачный для закрытия сот при монтаже



Автопроветриватель для монтажа в двери



Смотри на сайте новатор18.рф отзывы и видео

ТЕПЛИЦА НОВАТОР-ПОЗИМЬ

7

ШИРИНА: 2,0м ВЫСОТА: 1,9м ДЛИНА: 4м/6м/8м

Идеальная теплица для огурцов, благодаря ширине 2 метра, удобному размеру 2х грядок с двух сторон. Теплица прекрасно зимует в любые снегопады, так как крыша узкая, а шаг дуги 66см усиливает конструкции. Занимает на участке немного места. В серии экономичных теплиц - самая удобная для выращивания!

Многие садоводы предпочитают монтировать данную теплицу самостоятельно, отмечают монтаж как быстрый и легкий.

ОПИСАНИЕ:

- Размер собранной конструкции: высота 1,9м (от основания), ширина 2м, длина 4м / 6м/8м.
- Вес металлоконструкции: 63кг (4м), 81кг (6м), 99кг (8м) (без поликарбоната, шаг дуги 0,6м).
- Материал: профильная труба в дугах 20*20мм, в основании 30*20мм или 40*20мм с полимерным высокопрочным антикоррозийным покрытием.
- Особенности конструкции: две двери с двумя форточкам с двух сторон, дуги расположены через 0,66м. Прочность высокая.
- Цвет каркаса: зеленый мох.
- Подходит для удобного выращивания в 2 грядки (по 0,6м шириной) самых различных культур: томаты, перцы, баклажаны, бахчевые, огурцы.
- Самая экономичная и компактная теплица в полный рост.
- Монтаж: в грунт на колья (в комплекте) или на любой фундамент/брус.



КОМПЛЕКТ ПОСТАВКИ:

1. Металлические детали для сборки; колья для крепления в грунт.
2. Комплект фурнитуры (саморезы по металлу, болты, гайки, ручки, петли для подвязывания растений, фиксаторы дверей и окон).
3. Инструкция по сборке и раскрою поликарбоната.

Дополнительно: сотовый поликарбонат 4 мм с УФ-защитой 14 п.м. (на теплицу 2*4м), 19 п.м. (2*6м), 24 п.м. (2*8м).



ДОПОЛНИТЕЛЬНЫЕ ОПЦИИ:

Ограждение грядки в теплицу из оцинкованного листа, шириной 0,6м



Термошайбы для крепления поликарбоната



Профиль торцевой прозрачный для закрытия сот при монтаже



Автопроветриватель для монтажа в дверь/форточку



Смотри на сайте новатор18.рф отзывы и видео

8 ТЕПЛИЦА НОВАТОР-ЛЕТО

ШИРИНА: 3,0м ВЫСОТА: 2,1м ДЛИНА: 4м/6м/8м/10м/12м

Классическая арочная теплица в серии экономичных (в дугах труба 20*20мм). Теплица вместительная – ширина 3метра, высокая – 2,1м, экономичная в цене и удобная, благодаря отличной комплектации! Многие садоводы предпочитают монтировать данную теплицу самостоятельно, отмечают монтаж как быстрый и легкий.

ОПИСАНИЕ:

- Размер собранной конструкции: высота 2,1м (от основания), ширина 3м, длина 4м / 6м/8м/10м/12м.
- Вес металлоконструкции: 70кг (4м), 90кг (6м), 110кг (8м), 130кг (10м), 150кг (12м) (шаг дуги 66см, без поликарбоната).
- Материал: профильная труба в дугах 20*20мм, в основании 30*20мм или 40*20мм с полимерным высокопрочным антикоррозийным покрытием.
- Особенности конструкции: две двери с двумя форточкам с двух сторон, дуги расположены через 1м или через 0,66м.
Прочность низкая или средняя.
Требуется на зимнее время установка подпорок под дуги, снимать снег с крыш.
- Цвет каркаса: зеленый мох.
- Подходит для удобного выращивания в 2 грядки (по 1,0м шириной) или в 3 грядки (по 0,6м шириной) самых различных культур: томаты, перцы, баклажаны, бахчевые, огурцы.
- Монтаж: в грунт на колья (в комплекте) или на любой фундамент/брус.



КОМПЛЕКТ ПОСТАВКИ:

1. Металлические детали для сборки; колья для крепления в грунт.
2. Комплект фурнитуры (саморезы по металлу, болты, гайки, ручки, петли для подвязывания растений, фиксаторы дверей и окон).
3. Инструкция по сборке и раскрою поликарбоната.

Дополнительно: сотовый поликарбонат 4 мм с УФ-защитой 18 п.м. (для теплицы 3*4м), 24 п.м. – (3*6м), 30п.м. – (3*8м), 36п.м. – (3*10м), 40 п.м. – (3*12м).



ДОПОЛНИТЕЛЬНЫЕ ОПЦИИ:

Ограждение грядки в теплицу из оцинкованного листа, шириной 1,0м (2шт) или шириной 0,6м (3шт)



Термошайбы для крепления поликарбоната



Форточка врезная боковая для дополнительного проветривания



Профиль торцевой прозрачный для закрытия сот при монтаже



Автопроветриватель для монтажа в дверь/форточку



Смотри на сайте новатор18.рф отзывы и видео

ТЕПЛИЦА НОВАТОР-КАПЕЛЬКА

9

ШИРИНА: 3,0м ВЫСОТА: 2,3м ДЛИНА: 4м/6м/8м/10м/12м

Оригинальная арочная теплица в серии экономичных (в дугах труба 20*20мм). Теплица хорошо вписывается в любой ландшафтный дизайн, современная и красивая!

Многие садоводы предпочитают монтировать данную теплицу самостоятельно, отмечают монтаж как быстрый и легкий.

ОПИСАНИЕ:

- Размер собранной конструкции: высота 2,3м (от основания), ширина 3м, длина 4м/6м/8м/10м/12м.
- Вес металлоконструкции: 77кг (4м), 95кг (6м), 113кг (8м), 131кг (10м), 149кг (12м) (шаг дуги 66см, без поликарбоната).
- Материал: профильная труба в дугах 20*20мм, в основании 30*20мм или 40*20мм с полимерным высокопрочным антикоррозийным покрытием.
- Особенности конструкции: две двери с двумя форточкам с двух сторон, дуги расположены через 0,66м. Прочность средняя. Снег на крышах не скапливается. Во избежание сдавливания снегом боков теплицы требуется откидывать снег.
- Цвет каркаса: зеленый мох.
- Подходит для удобного выращивания в 2 грядки (по 1,0м шириной) или в 3 грядки (по 0,6м шириной) самых различных культур: томаты, перцы, баклажаны, бахчевые, огурцы.
- Монтаж: в грунт на колья (в комплекте) или на любой фундамент/брус.



КОМПЛЕКТ ПОСТАВКИ:

1. Металлические детали для сборки; колья для крепления в грунт.
2. Комплект фурнитуры (саморезы по металлу, болты, гайки, ручки, петли для подвязывания растений, фиксаторы дверей и окон).
3. Инструкция по сборке и раскрою поликарбоната.

Дополнительно: сотовый поликарбонат 4 мм с УФ-защитой 18 п.м. (для теплицы 3*4м), 24 п.м. – (3*6м), 30п.м. – (3*8м), 36п.м. – (3*10м), 40 п.м. – (3*12м).



ДОПОЛНИТЕЛЬНЫЕ ОПЦИИ:

Ограждение грядки в теплицу из оцинкованного листа, шириной 1,0м (2шт) или шириной 0,6м (3шт)



Термошайбы для крепления поликарбоната



Профиль торцевой прозрачный для закрытия сот при монтаже



Автопроветриватель для монтажа в дверь/форточку



Смотри на сайте новатор18.рф отзывы и видео

10 ТЕПЛИЦА НОВАТОР-7

С ТЕНТОМ ИЗ АРМИРОВАННОЙ ПЛЕНКИ

ШИРИНА: 3,0м ВЫСОТА: 2,0м ДЛИНА: 4м/6м

**Легкий монтаж, не требующий специальных навыков.
Конструкция разборная, компактная,
может транспортироваться на легковом авто.
Самая экономичная теплица!**

ОПИСАНИЕ:

- Размер собранной конструкции: высота 2,0м (от основания), ширина 3м, длина 4м/6м.
- Вес металлоконструкции: 51кг (4м), 66кг (6м).
- Материал: профильная труба в дугах 20*20мм, в основании 30*20мм или 40*20мм с полимерным высокопрочным антикоррозийным покрытием
- Особенности конструкции: собирается на болтовых соединениях крепежей краб-системы, без дверного блока (опция под заказ). Каркас предназначен под укрытие тентовым материалом (пленкой). Снеговые нагрузки не рассчитаны. Требуется снимать тент на зимнее время.
- Цвет каркаса: зеленый мох.
- Подходит для удобного выращивания в 2 грядки (по 1,0м шириной) или в 3 грядки (по 0,6м шириной) самых различных культур: томаты, перцы, баклажаны, бахчевые, огурцы.
- Монтаж: в грунт на колья (в комплекте) или на любой фундамент/брус.



КОМПЛЕКТ ПОСТАВКИ:

1. Металлические детали для сборки; колья для крепления в грунт.
2. Комплект фурнитуры (метизы для сборки каркаса, крепеж краб-системы).
3. Инструкция по сборке и раскрою поликарбоната.

Дополнительно: тент из армированной пленки на молниях 200МКН (140г/м2).



ДОПОЛНИТЕЛЬНЫЕ ОПЦИИ:

Ограждение грядки в теплицу из оцинкованного листа, шириной 1,0м (2шт) или шириной 0,6м (3шт)



Стяжки-реперы для дополнительного крепления тента.



Смотри на сайте новатор18.рф отзывы и видео

ТЕПЛИЦА НОВАТОР-ПРЕМИУМ

11

ШИРИНА: 2,5м или 3,0м ВЫСОТА: 2,25 м или 2,1м ДЛИНА: 4м/6м/8м/10м/12м

Неизменный ХИТ продаж, сочетает надежность, функциональность, оптимальную стоимость.

Многие садоводы предпочитают монтировать данную теплицу самостоятельно, отмечают монтаж как быстрый и легкий.

ОПИСАНИЕ:

- Размер собранной конструкции: высота 2,25м (для ширины 2,5м) или высота 2,1м для ширины 3м, длина 4м / 6м/8м/10м/12м.
- Вес металлоконструкции: 81кг (4м), 103кг (6м), 125кг (8м), 147кг (10м), 169кг (12м) (шаг дуги 66см, без поликарбоната).
- Материал: профильная труба в дугах 30*20мм, в основании 30*30мм с полимерным высокопрочным антикоррозийным покрытием.
- Особенности конструкции: две двери с двумя форточкам с двух сторон, дуги расположены через 0,66м. Прочность высокая.
- Цвет каркаса: зеленый мох.
- Подходит для удобного выращивания в 2 грядки (по 1,0м шириной) или в 3 грядки (по 0,6м шириной) самых различных культур: томаты, перцы, баклажаны, бахчевые, огурцы.
- Монтаж: в грунт на колья (в комплекте) или на любой фундамент/брус.



КОМПЛЕКТ ПОСТАВКИ:

1. Металлические детали для сборки; колья для крепления в грунт.
2. Комплект фурнитуры (саморезы по металлу, болты, гайки, ручки, петли для подвешивания растений, фиксаторы дверей и окон).
3. Инструкция по сборке и раскрою поликарбоната.

Дополнительно: сотовый поликарбонат 4 мм с УФ-защитой 18 п.м. (для теплицы 3*4м), 24 п.м. – (3*6м), 30п.м. – (3*8м), 36п.м. – (3*10м), 40 п.м. – (3*12м).



ДОПОЛНИТЕЛЬНЫЕ ОПЦИИ:

Ограждение грядки в теплицу из оцинкованного листа, шириной 1,0м (2шт) или шириной 0,6м (3шт)



Автопроветриватель для монтажа в дверь/форточку



Профиль торцевой прозрачный для закрытия сот при монтаже



Термошайбы для крепления поликарбоната



Форточка врезная боковая для дополнительного проветривания



Смотри на сайте новатор18.рф отзывы и видео

ТЕПЛИЦА НОВАТОР-ПОЗИМЬ

12 ТЕПЛИЦА НОВАТОР-ТИТАН

ШИРИНА: 3,0м ВЫСОТА: 2,1м ДЛИНА: 4м/6м/8м/10м/12м

Теплица повышенной прочности из мощной профильной трубы. Для любых регионов максимально высокая прочность под снегом. Многие садоводы предпочитают монтировать данную теплицу самостоятельно, отмечают монтаж как быстрый и легкий.

ОПИСАНИЕ:

- Размер собранной конструкции: высота 2,1м, ширина 3м, длина 4м/6м/8м/10м/12м.
- Вес металлоконструкции: 91кг (4м), 119кг (6м), 147кг (8м), 175кг (10м), 203кг (12м) (шаг дуги 66см, без поликарбоната).
- Материал: профильная труба в дугах 40*20мм, в основании 40*40мм с полимерным высокопрочным антикоррозийным покрытием.
- Особенности конструкции: две двери с двумя форточкам с двух сторон, дуги расположены через 0,66м. Прочность высокая.
- Цвет каркаса: зеленый мох.
- Подходит для удобного выращивания в 2 грядки (по 1,0м шириной) или в 3 грядки (по 0,6м шириной) самых различных культур: томаты, перцы, баклажаны, бахчевые, огурцы.
- Монтаж: в грунт на колья (в комплекте) или на любой фундамент/брус.



КОМПЛЕКТ ПОСТАВКИ:

1. Металлические детали для сборки; колья для крепления в грунт.
2. Комплект фурнитуры (саморезы по металлу, болты, гайки, ручки, петли для подвешивания растений, фиксаторы дверей и окон);
3. Инструкция по сборке и раскрою поликарбоната.

Дополнительно: сотовый поликарбонат 4 мм с УФ-защитой 18 п.м. (для теплицы 3*4м), 24 п.м. – (3*6м), 30п.м. – (3*8м), 36п.м. – (3*10м), 40 п.м. – (3*12м).



ДОПОЛНИТЕЛЬНЫЕ ОПЦИИ:

Ограждение грядки в теплицу из оцинкованного листа, шириной 1,0м (2шт) или шириной 0,6м (3шт)



Термошайбы для крепления поликарбоната



Форточка врезная для проветривания



Автопроветриватель для монтажа в дверь/форточку



Смотри на сайте новатор18.рф отзывы и видео

ТЕПЛИЦА НОВАТОР-ГОСТ

СВЕРХПРОЧНАЯ

13

ШИРИНА: 3,0м ВЫСОТА: 2,1м ДЛИНА: 4м/6м/8м/10м/12м

Теплица СВЕРХПРОЧНАЯ ПО САМЫМ ВЫСОКИМ СТАНДАРТАМ КАЧЕСТВА.

Многие садоводы предпочитают монтировать данную теплицу самостоятельно, отмечают монтаж как быстрый и легкий.

ОПИСАНИЕ:

- Размер собранной конструкции: высота 2,1м, ширина 3м, длина 4м/6м/8м/10м/12м.
- Вес металлоконструкции: 108кг (4м), 143кг (6м), 178кг (8м), 213кг (10м), 248кг (12м) (шаг дуги 66см, без поликарбоната).
- Материал: профильная труба в дугах 40*20*1,5мм, в основании 40*40*1,5мм с полимерным высокопрочным антикоррозийным покрытием.
- Особенности конструкции: две двери с двумя форточкам с двух сторон, дуги расположены через 0,66м. Прочность МАКСИМАЛЬНО ВЫСОКАЯ.
- В производстве используются только трубы с толщиной стенки от 1,5мм (40*20*1,5мм и 40*40*1,5мм). Для максимально жесткой установки в грунт предусмотрены дополнительные крепления к земле на фронтонах.
- Цвет каркаса: коричневый/зеленый мох.
- Подходит для удобного выращивания в 2 грядки (по 1,0м шириной) или в 3 грядки (по 0,6м шириной) самых различных культур: томаты, перцы, баклажаны, бахчевые, огурцы.
- Монтаж: в грунт на колья (в комплекте) или на любой фундамент/брус.



КОМПЛЕКТ ПОСТАВКИ:

1. Металлические детали для сборки; колья для крепления в грунт.
2. Комплект фурнитуры (саморезы по металлу, болты, гайки, ручки, петли для подвязывания растений, фиксаторы дверей и окон);
3. Инструкция по сборке и раскрою поликарбоната.

Дополнительно: сотовый поликарбонат 4 мм с УФ-защитой 18 п.м. (для теплицы 3*4м), 24 п.м. – (3*6м), 30 п.м. – (3*8м), 36 п.м. – (3*10м), 40 п.м. – (3*12м).

ДОПОЛНИТЕЛЬНЫЕ ОПЦИИ:

Ограждение грядки в теплицу из оцинкованного листа, шириной 1,0м (2шт) или шириной 0,6м (3шт)



Автопроветриватель для монтажа в дверь/форточку



Профиль торцевой прозрачный для закрытия сот при монтаже



Термошайбы для крепления поликарбоната



Форточка врезная боковая для дополнительного проветривания



Смотри на сайте новатор18.рф отзывы и видео



14 ТЕПЛИЦА НОВАТОР-5

со съёмными/раздвижными крышами

ШИРИНА: 2,5м ВЫСОТА: 2,3м ДЛИНА: 4м/6м/8м/10м/12м

Теплица востребована теми садоводами, кто не хотел бы следить за теплицей в зимнее время. Также важным преимуществом в открытых крышах является укрытие самой земли снегом для естественной влажности в весенние посадки.

ОПИСАНИЕ:

- Размер собранной конструкции: высота 2,3м, ширина 2,5м, длина 4м/6м/8м/10м/12м.
- Вес металлоконструкции: 98кг (4м), 131кг (6м), 164кг (8м), 197кг (10м), 230кг (12м) (шаг дуги 66см, без поликарбоната).
- Материал: профильные трубы 30*20мм и 20*20мм с полимерным высокопрочным антикоррозийным покрытием.
- Особенности конструкции: две двери без форточек, цельносварные прочные боковые стенки, проветривание осуществляется через раздвижные крыши на металлических полозьях, которые выдвигаются и фиксируются в нескольких режимах, или снимаются на зимнее время. Снеговые нагрузки на крыши не возникают.
- Цвет каркаса: коричневый/зеленый мох.
- Подходит для удобного выращивания в 2 грядки (по 0,8/1,0м шириной) различных культур: томаты, перцы, баклажаны, бахчевые, огурцы.
- Монтаж: в грунт на колья (в комплекте) или на любой фундамент/брус.



КОМПЛЕКТ ПОСТАВКИ:

1. Металлические детали для сборки; колья для крепления в грунт.
2. Комплект фурнитуры (саморезы по металлу, болты, гайки, ручки, петли для подвешивания растений, фиксаторы дверей и окон);
3. Инструкция по сборке и раскрою поликарбоната.

Дополнительно: сотовый поликарбонат 4 мм с УФ-защитой 18 п.м. (для теплицы 3*4м), 24 п.м. – (3*6м), 30п.м. – (3*8м), 36п.м. – (3*10м), 40 п.м. – (3*12м).

ДОПОЛНИТЕЛЬНЫЕ ОПЦИИ:

Ограждение грядки в теплицу из оцинкованного листа, шириной 1,0м (2шт) или шириной 0,6м (3шт)



Термошайбы для крепления поликарбоната



Профиль торцевой прозрачный для закрытия сот при монтаже



Смотри на сайте новатор18.рф отзывы и видео

ТЕПЛИЦА В ФОРМЕ ДОМИКА НОВАТОР-8

15

ШИРИНА: 3,0м ВЫСОТА: 2,35м ДЛИНА: 4м/6м/8м/10м/12м

**ПРЯМОСТЕННАЯ
С ШИРОКИМИ РАСПАШНЫМИ
ДВЕРЯМИ!**

ОПИСАНИЕ:

- Размер собранной конструкции: высота 2,35м, ширина 3м, длина 4м/6м/8м/10м/12м.
- Вес металлоконструкции: 115кг (4м), 150кг (6м), 185кг (8м), 220кг (10м), 255кг (12м).
- Материал: профильная труба 30*30мм, 30*20мм, 20*20мм с полимерным высокопрочным антикоррозийным покрытием.
- Особенности конструкции: цельносварные сборные стенки, фронтоны выполнены с распашными широкими дверями. Прочность конструкции высокая, рассчитана на снеговые нагрузки средних регионов.
- Цвет каркаса: зеленый мох.
- Подходит для удобного выращивания в 2 грядки (по 1,0м шириной) или в 3 грядки (по 0,6м шириной) самых различных культур: томаты, перцы, баклажаны, бахчевые, огурцы.
- Монтаж: в грунт на колья (в комплекте) или на любой фундамент/брус.



КОМПЛЕКТ ПОСТАВКИ:

1. Металлические детали для сборки; колья для крепления в грунт.
2. Комплект фурнитуры (саморезы по металлу, болты, гайки, ручки, петли для подвязывания растений, фиксаторы дверей и окон);
3. Инструкция по сборке и раскрою поликарбоната.

Дополнительно: сотовый поликарбонат 4 мм с УФ-защитой 22 п.м. (для теплицы 3*4м), 29 п.м. – (3*6м), 36 п.м. – (3*8м), 43 п.м. – (3*10м), 50 п.м. – (3*12м)



ДОПОЛНИТЕЛЬНЫЕ ОПЦИИ:

Ограждение грядки в теплицу из оцинкованного листа, шириной 1,0м (2шт) или шириной 0,6м (3шт)



Автопроветриватель для монтажа в дверь/форточку



Профиль торцевой прозрачный для закрытия сот при монтаже



Термошайбы для крепления поликарбоната



Форточка врезная боковая для дополнительного проветривания



Смотри на сайте новатор18.рф отзывы и видео

16 ТЕПЛИЦА НОВАТОР по Митлайдеру

ШИРИНА: 3,0м ВЫСОТА: 2,4м ДЛИНА: 4м/6м/8м/10м/12м

**ПРОФЕССИОНАЛЬНОЕ ПРОВЕТРИВАНИЕ
ПО ТЕХНОЛОГИИ АГРОТЕХНИКА
ДОКТОРА МИТЛАЙДЕРА.**

ОПИСАНИЕ:

- Размер собранной конструкции: высота 2,4м, ширина 3м, длина 4м/6м/8м/10м/12м.
- Вес металлоконструкции: 104кг (4м), 140кг (6м), 176кг (8м), 212кг (10м), 248кг (12м).
- Материал: профильная труба в основании 30*30мм, в дугах 30*20мм с полимерным высокопрочным антикоррозийным покрытием. Шаг дуги 66см.
- Особенности конструкции: вдоль всей длины теплицы предусмотрены маленькие форточки снизу для подачи свежего воздуха и большие форточки по всей длине в высокой части одного ската. Система проветривания разработана по рекомендациям известного доктора агротехника Митлайдера, основываясь на законах физики. Горячий воздух, двигаясь вдоль по стенкам вверх, выходит через открытые форточки верхней крыши, обеспечивая правильный воздухообмен. Прочность конструкции высокая, рассчитана на снеговые нагрузки средних регионов.
- Цвет каркаса: зеленый мох.
- Подходит для удобного выращивания в 2 грядки (по 1,0м шириной) или в 3 грядки (по 0,6м шириной) самых различных культур: томаты, перцы, баклажаны, бахчевые, огурцы.
- Монтаж: в грунт на колья (в комплекте) или на любой фундамент/брус.



КОМПЛЕКТ ПОСТАВКИ:

1. Металлические детали для сборки; колья для крепления в грунт.
2. Комплект фурнитуры (саморезы по металлу, болты, гайки, ручки, петли для подвязывания растений, фиксаторы дверей и окон).
3. Инструкция по сборке и раскрою поликарбоната.

Дополнительно: сотовый поликарбонат 4 мм с УФ-защитой 20 п.м. (для теплицы 3*4м), 27 п.м. – (3*6м), 34 п.м. – (3*8м), 41 п.м. – (3*10м), 48 п.м. – (3*12м).

ДОПОЛНИТЕЛЬНЫЕ ОПЦИИ:

Ограждение грядки в теплицу из оцинкованного листа, шириной 1,0м (2шт) или шириной 0,6м (3шт)



Термошайбы для крепления поликарбоната



Профиль торцевой прозрачный для закрытия сот при монтаже



Автопроветриватель для монтажа в дверь/форточку



Смотри на сайте новатор18.рф отзывы и видео

ТЕПЛИЦА НОВАТОР-12 месяцев 17

ШИРИНА: 4,0м ВЫСОТА: 2,3м ДЛИНА: 4м/6м/8м/10м/12м

БОЛЬШИЕ ВОЗМОЖНОСТИ С ШИРИНОЙ 4М!

ОПИСАНИЕ:

- Размер собранной конструкции: высота 2,3м, ширина 4м, длина 4м/6м/8м/10м/12м.
- Вес металлоконструкции: 123кг (4м), 158кг (6м), 193кг (8м), 228кг (10м), 263 кг (12м).
- Материал: профильная труба 50*25*1,5мм, 30*25*1,5мм с полимерным высокопрочным антикоррозийным покрытием.
- Особенности конструкции: уникальная теплица шириной 4м. Прочность конструкции высокая, рассчитана на снеговые нагрузки средних регионов.
- Цвет каркаса: зеленый мох.
- Подходит для удобного выращивания в 3 грядки (по 1,0 шириной) самых различных культур: томаты, перцы, баклажаны, бахчевые, огурцы. В качестве павильонов для бассейнов.
- Монтаж: в грунт на колья (в комплекте) или на любой фундамент/брус.



КОМПЛЕКТ ПОСТАВКИ:

1. Металлические детали для сборки; колья для крепления в грунт.
2. Комплект фурнитуры (саморезы по металлу, болты, гайки, ручки, петли для подвешивания растений, фиксаторы дверей и окон);
3. Инструкция по сборке и раскрою поликарбоната.



Дополнительно: сотовый поликарбонат 4 мм с УФ-защитой 24 п.м. (для теплицы 3*4м), 31 п.м. – (3*6м), 38п.м. – (3*8м), 45п.м. – (3*10м), 52 п.м. – (3*12м)

ДОПОЛНИТЕЛЬНЫЕ ОПЦИИ:

Ограждение грядки в теплицу из оцинкованного листа, шириной 1,0м (3шт)



Автопрветриватель для монтажа в дверь/форточку



Профиль торцевой прозрачный для закрытия сот при монтаже



Термошайбы для крепления поликарбоната



Форточка врезная боковая для дополнительного проветривания



Смотри на сайте новатор18.рф отзывы и видео

18 ТЕПЛИЦА НОВАТОР-ЭЛИТ

ШИРИНА: 4,0м ВЫСОТА: 2,35м ДЛИНА: 4м/6м/8м/10м/12м

ЭЛЕГАНТНОСТЬ И НАДЕЖНОСТЬ ТЕПЛИЦЫ БОЛЬШИХ РАЗМЕРОВ!

ОПИСАНИЕ:

- Размер собранной конструкции: высота 2,35м, ширина 4м, длина 4м/6м/8м/10м/12м.
- Вес металлоконструкции: 186кг (4м), 246кг (6м), 306кг (8м), 366кг (10м), 426кг (12м).
- Материал: профильная труба 40*20мм, 40*40мм с полимерным высокопрочным антикоррозийным покрытием.
- Особенности конструкции: уникальная теплица шириной 4м. Прочность конструкции высокая, рассчитана на снеговые нагрузки средних регионов.
- Цвет каркаса: зеленый мох.
- Подходит для удобного выращивания в 3 грядки (по 0,8-1,0 шириной) самых различных культур: томаты, перцы, баклажаны, бахчевые, огурцы.
- В качестве павильонов для бассейнов.
- Монтаж: на фундамент/брус, в отдельных случаях возможен монтаж на колья в грунт.

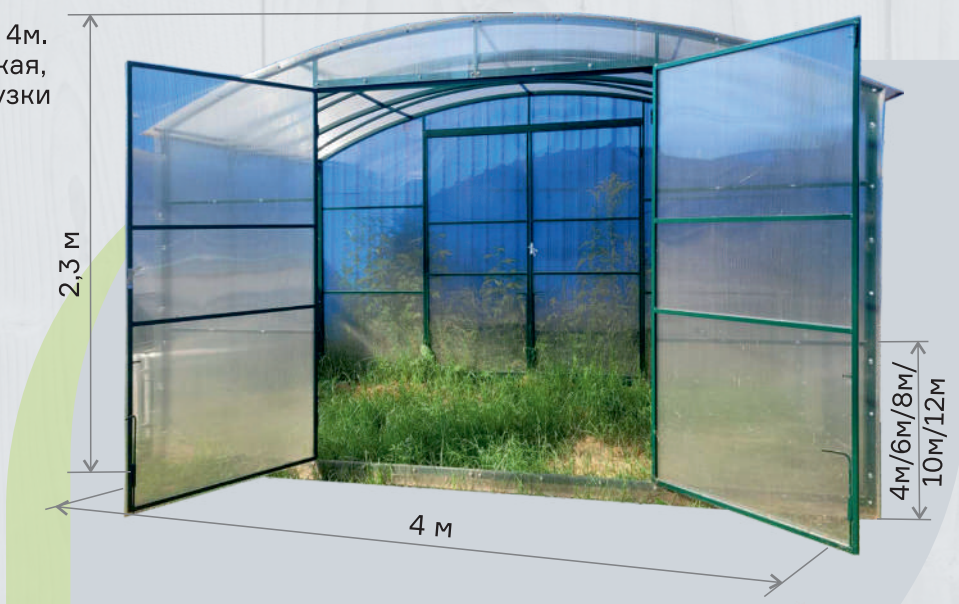

КОМПЛЕКТ ПОСТАВКИ:

1. Металлические детали для сборки; колья для крепления в грунт.
2. Комплект фурнитуры (саморезы по металлу, болты, гайки, ручки, петли для подвязывания растений, фиксаторы дверей и окон).
3. Инструкция по сборке и раскрою поликарбоната.

Дополнительно: сотовый поликарбонат 4 мм с УФ-защитой 27 п.м. (для теплицы 3*4м), 35 п.м. – (3*6м), 43 п.м. – (3*8м), 48 п.м. – (3*10м), 53 п.м. – (3*12м).



ТЕПЛИЦА НОВАТОР-ЭЛИТ

ДОПОЛНИТЕЛЬНЫЕ ОПЦИИ:

Ограждение грядки в теплицу из оцинкованного листа, шириной 1,0м (3шт)



Автопрветриватель для монтажа в дверь/форточку



Профиль торцевой прозрачный для закрытия сот при монтаже



Термошайбы для крепления поликарбоната



Форточка врезная боковая для дополнительного проветривания



Смотри на сайте
новатор18.рф
отзывы и видео

ТЕПЛИЦА НОВАТОР-ФЕРМЕР

19

ШИРИНА: 5,6м ВЫСОТА: 2,8м ДЛИНА: от 6м

ВОЗМОЖНОСТИ ЗИМНЕЙ ТЕПЛИЦЫ ИЛИ ОРАНЖЕРИИ! РАЗМЕРЫ ДЛЯ ФЕРМЕРСКИХ ХОЗЯЙСТВ.

ОПИСАНИЕ:

- Конструкция изготавливается по запросу, с различными вариантами входных ворот или тамбуром.
- Размер собранной конструкции: высота 2,8м (от основания), ширина 5,6м, длина от 6метров кратно 2м.
- Вес металлоконструкции: от 318кг (6метров длины).
- Материал: профильная труба 50*25*2мм с полимерным высокопрочным антикоррозийным покрытием.
- Особенности конструкции: прочность конструкции высокая, рассчитана на снеговые нагрузки средних регионов. Возможность укрытия сотовым поликарбонатом толщиной до 32мм.
- Цвет каркаса: по запросу.
- Теплица «Фермер» предназначена для выращивания сельскохозяйственных культур (овощей, зелени и цветов) в малых фермерских хозяйствах или предпринимателями-садоводами. Также ее можно использовать для хранения техники или урожая. Возможно обустройство для зимнего отопления и выращивания.
- Монтаж: на ленточный фундамент.
- Поликарбонат сотовый 6-32мм поставляется дополнительно.



КОМПЛЕКТ ПОСТАВКИ:

1. Металлические детали для сборки; кольца для крепления в грунт.
2. Комплект фурнитуры (саморезы по металлу, болты, гайки, ручки, петли для подвешивания растений, фиксаторы дверей и окон);
3. Инструкция по сборке и раскрою поликарбоната.

Дополнительно: сотовый поликарбонат 4 мм с УФ-защитой 24 п.м. (для теплицы 3*4м), 31 п.м. – (3*6м), 38п.м. – (3*8м), 45п.м. – (3*10м), 52 п.м. – (3*12м)

ДОПОЛНИТЕЛЬНЫЕ ОПЦИИ:

Термошайбы для крепления поликарбоната



Профиль торцевой прозрачный для закрытия сот при монтаже



Профиль соединительный для поликарбоната



Форточка врезная для проветривания



Автопротравитель в дверь/форточку



Перегородка для разделения отсеков или тамбур при входе



Смотри на сайте новатор18.рф отзывы и видео

ТЕПЛИЦА НОВАТОР-ФЕРМЕР





ТЕПЛИЦЫ ПО ИНДИВИДУАЛЬНЫМ РАЗМЕРАМ И ПРОЕКТАМ



**Спроектируем,
изготовим конструкции
по уникальным размерам
и проектам,
если Вам необходимо:**

- Конструкцию вписать в свой индивидуальный размер
- Оснастить перегородками, стеллажами, другими опциями
- По Вашим индивидуальным требованиям и особенностям.

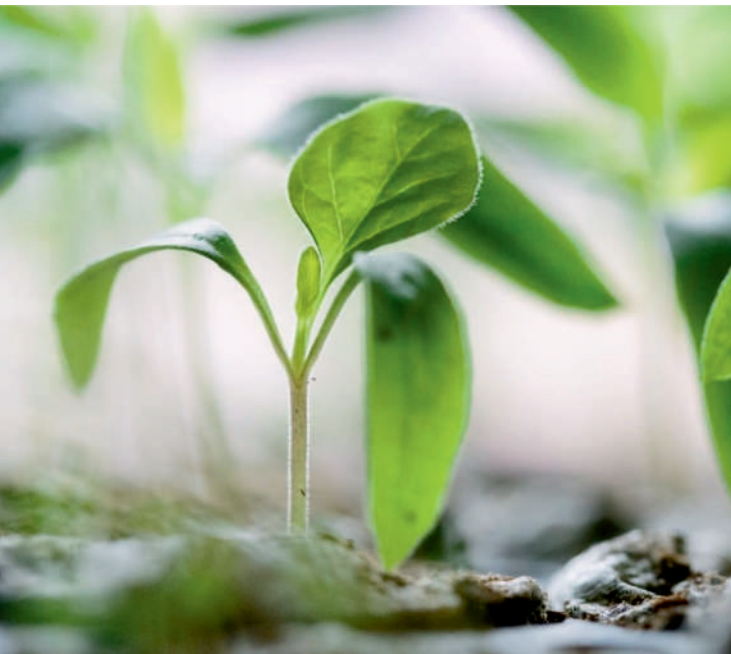

Для комфортной и эффективной работы в теплице каждый садовод задумывается над ее обустройством, а именно:

- как обустроить грядки,
- обеспечить своевременное проветривание и правильный полив растениям.

ОГРАЖДЕНИЯ ГРЯДОК

ВЫБИРАЙТЕ ДОЛГОВЕЧНЫЕ ОГРАЖДЕНИЯ ГРЯДОК В ВАШУ ТЕПЛИЦУ:

• ИЗ ОЦИНКОВАННОГО ЛИСТА

Возможные размеры в ширину: 0,5м/0,6м/0,8м/1м. Высота: 20см.



• ИЗ ДРЕВЕСНО-ПОЛИМЕРНОГО КОМПОЗИТА (дпк) ИЛИ ТЕМПЛЕ ГРЯДКИ.

Высота 150мм, 225мм, 300мм.

Вы можете сделать грядки высокими в несколько ярусов.



СИСТЕМЫ КАПЕЛЬНОГО ПОЛИВА

УСТАНАВЛИВАЯ СИСТЕМУ КАПЕЛЬНОГО ПОЛИВА В ТЕПЛИЦУ, ВЫ, БЕЗУСЛОВНО, РЕШАЕТЕ ДЛЯ СЕБЯ МНОГО ВАЖНЫХ ЗАДАЧ:

- 1) Растения получают питательную влагу прямо в корень, ускоряя и увеличивая урожайность.
- 2) Уменьшается количество сорняков.
- 3) Экономия воды.
- 4) Уменьшается риск фитогоры и др. бактерий при отсутствии лишней влажности листового полива.
- 5) Вы получаете больше времени на отдых, ведь полив происходит без Ваших физических усилий.

ВЫБИРАЙТЕ СВОЙ ВАРИАНТ ПОЛИВА:

Ручная система включения полива или Автоматическая система полива (на обычных батарейках или на экономичной солнечной батарее)

ВЫБИРАЙТЕ СПОСОБ ПОЛИВА:

из бочки с теплой водой или из водопровода



Для Вашего удобства комплектуем бочкой и подставкой для бочки.

22

Для того, чтобы обеспечить растениям комфортный микроклимат, применяйте **АВТОПРОВЕТРИВАНИЕ**.

АВТОПРОВЕТРИВАНИЕ

Удобный, практичный механизм без батареек и электричества работает автономно, открывая и закрывая окно/дверь теплицы при определенных температурах.

Установите на **ФОРТОЧКУ** или на **ДВЕРЬ***

*во избежание слома деталей конструкции при неожиданных ураганных порывах ветров согласно инструкции требуется установка ограничителя открывания (требования/рекомендации производителей).
Срок службы автопроветривателя: до 10 лет.

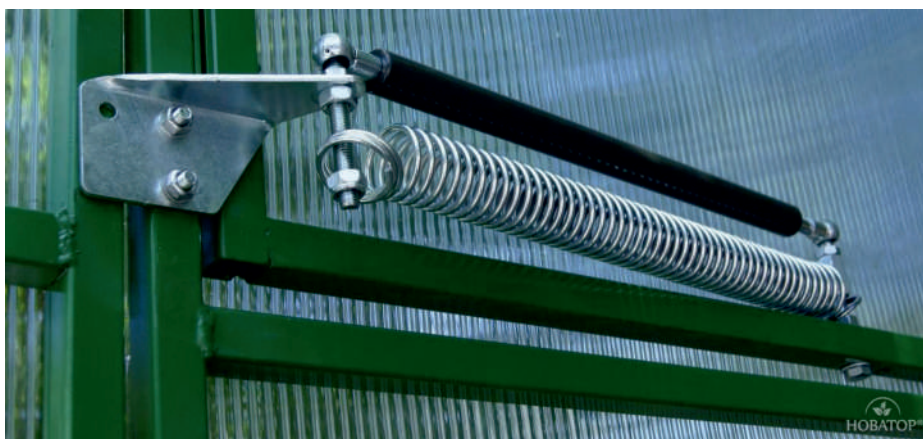

В наличие
важные,
но нужные
комплектующие
к теплицам
Вы сможете
найти в наших
магазинах.

КОМПЛЕКТУЮЩИЕ В ТЕПЛИЦАХ

1. Резиновый уплотнитель по краю поликарбоната. Гибкий, эластичный материал для закрытия сот по краю среза материала. Применяется для защиты от пыли и насекомых, придает красивый внешний вид, как дополнительная теплоизоляция.

1



2

2. Петля - скоба на дугу, через которую можно протянуть тугую проволоку для дальнейшего подвязывания растений.

4



3. Удобные заводские ручки двустороннего открывания для установки на дверь теплицы.

3



4. Подпорка, регулируемая по высоте для укрепления дуги на зимнее время.

5

5. Проушина крепежная для колышков из профильной трубы 20*20мм. Применяется в случаях необходимости дополнительного крепления конструкции в грунт.



6

6. Краб-системы для крепления и стягивания профильных труб и дуги в теплицах. Удобный крепежный элемент необходим тем, кто решает самостоятельно изготовить теплицу или другую конструкцию.



24

УДОБНАЯ и
ВМЕСТИТЕЛЬНАЯ
беседка
для компании
до 10 человек.
Может быть
укомплектована
дачной уличной
мебелью и
закрывается
мягкими окнами
от дождя и снега.

БЕСЕДКА «ЧАЙНАЯ» с тентом из ПВХ

ОПИСАНИЕ:

- Форма: восьмиугольник диаметром 2.8 м; высота по периметру 2 м.
- Материал каркаса: профильная труба, окрашенная порошковым методом.
- Цвет каркаса: зеленый мох/ коричневый/другой цвет по заказу.
- Вес каркаса без тента: 78 кг.
- Время сборки каркаса: не более 1 часа.
- Полезный срок службы конструкции: 20 и более лет. Долговечный металлический каркас.
- К каркасу предлагается тент нескольких расцветок (синий/ зеленый/ коричневый).



КОМПЛЕКТАЦИЯ КАРКАСА БЕСЕДКИ «ЧАЙНАЯ»:

- Металлический каркас.
- Комплект метизов и фурнитуры для сборки.
- Колья для крепления в грунт.

Дополнительно:

- Тент из ПВХ 650 мкн. Высокопрочный. Срок службы свыше 10 лет.
- Сетка декоративно-москитная.
- Мягкие окна.

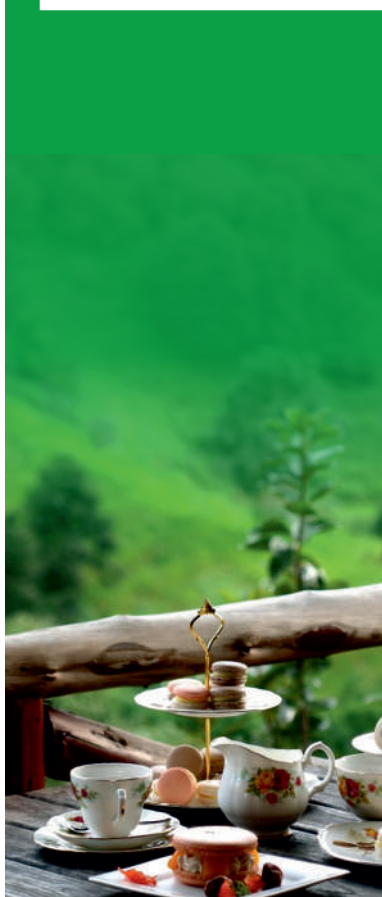

Смотри на сайте
новатор18.рф
отзывы и видео

Для приятного времяпровождения на даче, установите беседку со столом, скамьями и крышей от дождя и солнца.

ХИТ продаж!

БЕСЕДКА «ДАЧНАЯ»

ХАРАКТЕРИСТИКИ БЕСЕДКИ «ДАЧНАЯ»:

- Общие габаритные размеры: 280x210x200см.
- Длина столешницы: 180см.
- Высота по периметру: 200см.
- Расстояние по основанию на земле: 180x180см.
- Материал стола и скамеек: деревянный брус высокой степени просушки, обработанный. Материал каркаса: профильная труба 40x20 и 20x20мм, окрашенная порошковым методом.
- Вес каркаса: 40кг, Вес с деревом: 68кг.



КОМПЛЕКТАЦИЯ БЕСЕДКИ «ДАЧНАЯ»:

- Металлический каркас беседки.
- Набор метизов и фурнитуры.
- Деревянные скамейки и столешница в сборе.
- Дополнительно на крышу выберите: тент из нетканого материала (на липах) или сотовый поликарбонат 4мм (2,1x3м) цветной.

Внимание. На зимнее время крыша снимается.



Смотри на сайте новатор18.рф отзывы и видео

Навесы для автомобиля - важная и востребованная конструкция для дома. Навес - это часть ландшафта и дизайна дома.

Он бережет Ваш автомобиль от выгорания под солнцем, зимой не требуется очистка снега, с навесом удобно и комфортно приезжать и уезжать в любую погоду.



НАВЕС ДЛЯ АВТО

ОДИН ИЗ САМЫХ ПОПУЛЯРНЫХ И КРАСИВЫХ ВАРИАНТОВ НАВЕСОВ - ЭТО С УКРЫТИЕМ ИЗ ПОЛИКАРБОНАТА.

На нашем производстве мы изготавливаем как серийные, так и по индивидуальным проектам. Конструктор рисует с учетом всех пожеланий и обязательно с учетом снеговых нагрузок. Все детали производятся на точном оборудовании, покраска металлических деталей полимерная в камерах, красивая и надежная. Конструкции могут быть изготовлены разборными и легко-сборными для перевозки в дальние регионы.

Некоторые возможные варианты навесов и наших проектов на фото.

В НАЛИЧИЕ СЕРИЙНЫЕ НАВЕСЫ: НА-3 И УСИЛЕННЫЙ НА-5:

Размеры наружные: 3,7м x 5м x 2м (высота по периметру). Навес изготавливается из профильных труб (ГОСТ) 80x80 и 60x40 и представляет собой готовую, легкую в сборке конструкцию. Вес конструкции: от 185кг. Для укрытия необходим дополнительно лист сотового поликарбоната 2,1x12м толщиной 6-10мм. Популярные цвета каркасов: графит/черный муар/ коричневый/

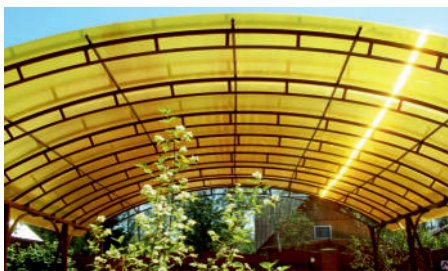

Смотри на сайте новатор18.рф отзывы и видео

НАВЕСЫ И ПАВИЛЬОНЫ ДЛЯ ВАШИХ БАССЕЙНОВ

Чтобы Ваш бассейн оставался чистым и теплым, установите павильон для бассейна.

Вы можете найти нужные размеры павильонов среди наших каркасов для теплиц.



ДЛЯ УКРЫТИЯ ИСПОЛЬЗУЙТЕ ЦВЕТНОЙ ПОЛИКАРБОНАТ:

С **желтым и оранжевым** цветом вода будет нагреваться быстрее (светопропускаемость до 70%), внутри павильона Вы будете ощущать солнечное (оранжевое) настроение.

С **бирюзовым или синим** цветом вода в бассейне будет меньше всего подвержена цветению, настроение как на море.

**ВЫБИРАЙТЕ СЕРИЙНЫЕ
КОНСТРУКЦИИ КАРКАСОВ
ИЛИ ЗАКАЖИТЕ ПО ВАШИМ
РАЗМЕРАМ И ПРОЕКТАМ.**

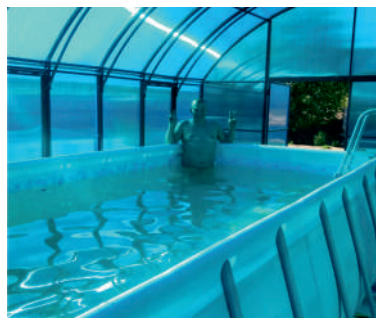

28

Функциональная,
надежная и
удобная
уличная кухня
нужна на каждой
даче!

ЛЕТНЯЯ КУХНЯ ДЛЯ ДАЧИ «НОВАТОР»



Каркас из профильной трубы 30x20, 20x20мм, частично разборный,
Вес каркаса 34 кг.

- высота: 2м
- длина: 2м
- глубина: 0,8м

КОМПЛЕКТАЦИЯ ЛЕТНЕЙ КУХНИ «НОВАТОР»:

- Метизы и фурнитура для сборки; кольца 4шт (0,7м) для монтажа в грунт.
- Пластмассовая столешница 600x3000 мм (Опционально);
- Профили на стенки столешницы 2 шт (При заказе со столешницей);
- Сотовый поликарбонат 4 мм цветной 4 x 2,1 метра (Опционально).

Каркас летней кухни «Новатор» вы можете обшить сотовым поликарбонатом любого цвета: молочный, зеленый, синий, красный, бронза и др.

Мойка в комплект не входит.

Поставляется в разобранном виде.

Общий вес летней кухни «Новатор» с поликарбонатом и столешницей 68кг.



Смотри на сайте
новатор18.рф
отзывы и видео

Обустройство зоны барбекю на участке возможно реализовать разными проектами и оборудованием.

МАНГАЛЬНАЯ ЗОНА НА УЧАСТКЕ

ВАС МОЖЕТ ЗАИНТЕРЕСОВАТЬ:

- беседка – навес для мангальной зоны.
- мангалы и печи.
- костровые чаши.
- уличные мойки.
- дачная мебель на основе металлокаркаса.

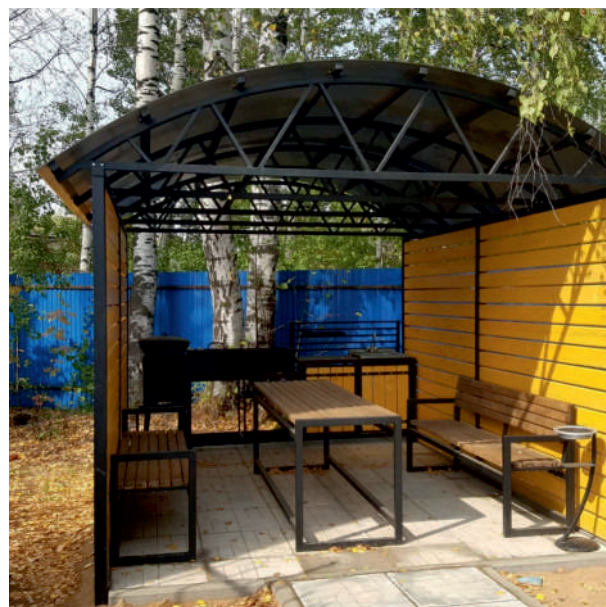

Смотри на сайте
новатор18.рф
отзывы и видео

30

Если вы мечтали о летнем душе, вы нашли то, что надо!

ЛЕТНИЙ ДУШ

ОПИСАНИЕ:

- Размеры в собранном виде ширина/глубина/высота: 0,94 x 1,5 x 2,1м.
- Материал каркаса – профильная труба с долговечным высокопрочным полимерным покрытием.
- Каркас поставляется в разобранном виде.
- Обшейте каркас поликарбонатом или закрепите специальный тент. К каркасу вам потребуется только бочка и летний душ готов! Для удобства Вы можете приобрести половой настил из бруса.

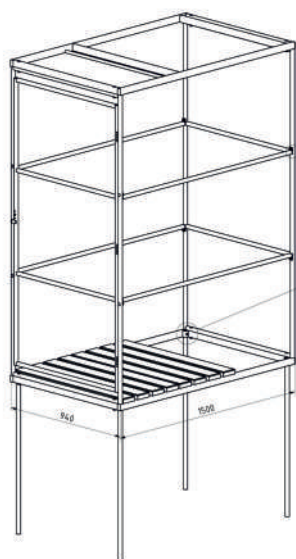

1. Металлический каркас для душевой кабины легко собирается, надежный и долговечный! ПРИВЕЗ, СОБРАЛ ЗА 60 МИНУТ!
2. Всё продумано. УДОБНАЯ длина душевой кабины 1,5 м, есть место для раздевалки.

КОМПЛЕКТАЦИЯ ДАЧНОГО ДУША:

- Металлический каркас разборный.
- Метизы для сборки, ручка с защелкиванием двусторонняя.
- Коля для монтажа в грунт (специальные ушки на каркасе для колев приварены).

Для обшива каркаса выбирайте: тент из нетканного водонепроницаемого материала (тарпоулин 120 мкн, срок службы до 4 лет и более) или сотовый поликарбонат лист 2,1х6 метров.

СПЕЦИАЛЬНЫЙ ДУШЕВОЙ БАК ОСОБОЙ ФОРМЫ

Целый ряд преимуществ!

- Бак сделан из пищевого первичного полиэтилена, не ржавеет, срок эксплуатации до 30 лет!
- Для наполнения водой предусмотрена удобная большая крышка.
- Бак идеально подходит для душевой кабины, выполняя одновременно роль крыши и бака.
- Он не займет много полезного места при хранении в зимнее время в хозблоке.
- Бак весит всего 8,5 кг! Легко перенести.
- Черный цвет позволяет быстро нагревать на солнце весь объем воды.
- Специальные посадочные места в нашем каркасе для данного бака сконструированы так, чтобы вода могла 100 % расходоваться из бака.

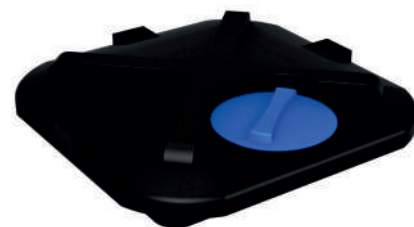

Смотри на сайте новатор18.рф отзывы и видео



ТУАЛЕТ ДЛЯ ДАЧИ

Дачный туалет может быть и красивым, и надежным, и легким в сборке, если он на основе металлокаркаса и обшит сотовым поликарбонатом.

Надежный и удобный металлический каркас для садового туалета, легко собирается.

Размеры в собранном виде 110x90x210 см.

Материал каркаса: профильная труба, сечением 20x20 с долговечным высокопрочным полимерным покрытием.



КОМПЛЕКТАЦИЯ:

- Каркас металлический (разборный).
- Метизы для сборки, ручка с защелкиванием (двустороннее открывание).
- Колышки 4шт для установки на землю.

На обшив каркаса рекомендуем долговечный и легкий в монтаже материал: поликарбонат сотовый непрозрачный (белый, серебристый) 4 мм 2,1x6м.

Дополнительно могут потребоваться:

влагостойкая фанера на сидение, сидение, половой настил.

Конструкция разработана таким образом, чтобы каждый, при желании, не имея специальных навыков, мог собрать самостоятельно в один день, без дополнительных затрат на монтаж.



Смотри на сайте
новатор18.рф
отзывы и видео

32

На участке не обойтись без хозблока. Наши конструкции отличаются надежностью и возможностью быстро поставить на участке даже собственными силами.

ХОЗБЛОК-КОНТЕЙНЕР из профлиста

Быстровозводимый ХОЗБЛОК-КОНТЕЙНЕР из профлиста.

Поставляются уже готовые стенки, кровля и полы. Стены и кровля выполнены из оцинкованного профлиста толщиной 0,5 (0,7) мм. ХОЗБЛОК поставляется с прочным деревянным полом из половой доски толщиной 25 (40) мм, уложенной на профильную металлическую трубу 80x40 (три лаги вдоль контейнера).

Профилированные стальные полозья, расстояние от пола до нижней кромки 40 мм, для безопасной транспортировки с помощью погрузчика и для вентиляции пола.

Специальные сложно-гнутые доборные элементы из оцинкованной стали обеспечивают необходимый обмен воздуха в контейнере, достаточный, чтобы свободно дышать и достаточный для предотвращения появления плесени на стенах.



Фундамент не требуется! Для установки достаточной ровной укрепленной поверхности.

Двери всегда расположены на стороне контейнера, имеющей длину 2100 мм.



Смотри на сайте новатор18.рф отзывы и видео

На участке не обойтись без хозблока. Наши конструкции отличаются надежностью и возможностью быстро поставить на участке даже собственными силами. Размер - глубина 2 метра, высота 2,3м, длина 2м или 4м.

КАРКАС ХОЗБЛОК «НОВАТОР» под профлист

ПРЕИМУЩЕСТВА МЕТАЛЛИЧЕСКОГО ХОЗБЛОКА «НОВАТОР»:

- Удобные транспортные размеры каркаса: помещается в любой легковой автомобиль.
- Собирается жестко на крабах, на болтовом соединении.
- Предлагаемый каркас хозблока предназначен для обшива различным укрывным материалом на Ваш выбор: лист профнастила, поликарбонат, сайдинг и другие возможные панели.
- Сборка каркаса занимает не более 1 часа. Обшив каркаса занимает 1-4 часа (при наличии опыта и инструмента).
- Не требует строительства сложного фундамента. Возможно крепление в грунт (условия крепления в зависимости от почвы и ветровых нагрузок).
- Долговечный. Металлический каркас, обшитый профнастилом прослужит более 20 лет!



КОМПЛЕКТ ПОСТАВКИ КАРКАСА ХОЗБЛОКА МЕТАЛЛИЧЕСКОГО

- Комплект деталей для сборки каркаса.
- Комплект краб-крепежей для сборки каркаса.
- Инструкция для сборки на русском языке.
- Ушки для замка на дверь (замок не входит в комплект).

Отдельно приобретаются колья-сваи 0,7-1 метр для крепления в грунт (колья требуется закреплять саморезами в основании при монтаже в первую очередь). Рекомендуем каркас обшивать профнастилом.

Для обшива хозблока 2х4 м понадобится (дополнительно):

- Профнастил НС-20 L=2000 мм - 8 шт.
- Профнастил НС-20 L=2200 мм - 6 шт.
- Профнастил НС-20 L=2400 мм - 2 шт.
- Сотовый поликарбонат L=1 п.м. - 1 шт (для световой полосы).
- Саморезы для крепления материала.
- Замок или ручка на дверь.

Для обшива хозблока 2х2 м понадобится (без световой полосы):

- Профнастил НС-20 L=2000 мм - 2 шт.
- Профнастил НС-20 L=2200 мм - 4 шт.
- Профнастил НС-20 L=2400 мм - 4 шт.
- Саморезы для крепления материала.
- Замок или ручка на дверь.



Смотри на сайте новатор18.рф отзывы и видео

34

**ВХОДНАЯ ГРУППА
ДЛЯ ДОМА:**
козырьки, навесы,
ступени, ворота,
калитки.
Ваше крыльцо,
входная группа,
ступеньки,
перила,
какие они?
Сделаем дом
красивее
и уютнее.

ВХОДНАЯ ГРУППА ДЛЯ ДОМА

На нашем предприятии Вы можете купить козырьки из наличия или заказать эскиз Вашего уникального дизайна и модели. Мы разработаем или изготовим по Вашему эскизу ступеньки, решетки для чистки обуви, перила, крыльцо или целые входные группы с навесами от осадков. Практичные, надежные или изысканные, уникальные.

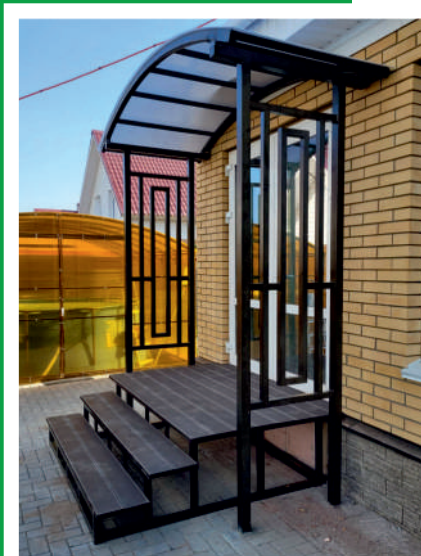

**Серийные козырьки на крыльцо
представлены в следующих
размерах:**

1. Цельносварной металлический козырек (навес) над крыльцом малый. Вылет: 700мм. Ширина 990мм. (требуется поликарбонат сотовый 1 пог. м.).
2. Цельносварной металлический козырек (навес) над крыльцом. Вылет: 1000мм. Ширина 2000мм (требуется поликарбонат сотовый 3 пог. м.).
3. Цельносварной металлический козырек с элементамиковки (навес) над крыльцом. Вылет: 1000мм. Ширина 2000мм (требуется поликарбонат сотовый 3 пог. м.).



Смотри на сайте
новатор18.рф
отзывы и видео

Дровница
необходима
в каждый дом,
где есть мангал
или печь.

ДРОВНИЦЫ

Мы спроектируем и изготовим красивую и удобную дровницу на зависть всем соседям.
В правильной дровнице всегда есть крыша, и дрова в ней хорошо сохнут и проветриваются.
По Вашему желанию любые размеры и форма.



Смотри на сайте
новатор18.рф
отзывы и видео

В наши дни качели и спортивные комплексы изготавливаются не только для больших дворов, но и для индивидуального пользования по экономичной цене.

КАЧЕЛИ и детские комплексы



Качели. Надежный металлический каркас, разборной, легко привезти, просто установить. Характеристики каркаса качели: высота: 2,20 м; занимаемая площадь: 1.80x2.23 м. Допустимая нагрузка: 100 кг.

Масса комплекса: 35,0 кг.

Возможные комплектации качелей:

- Качели на трубной сцепке с подшипниками. Сидение (крашеная фанера или пластик) со спинкой или без спинки.
- Качели с подвесом на цепи. Подвес без спинки, сидение - фанера/пластик. Подвес со спинкой (фанера/пластик).
- Качели с другими подвесами: веревочный подвес и подвес-гнездо.

ДЕТСКИЙ СПОРТИВНЫЙ КОМПЛЕКС ПОМИМО КАЧЕЛЕЙ ВКЛЮЧАЕТ УЖЕ БОЛЬШЕ ВОЗМОЖНОСТЕЙ, ЧТОБЫ ЛАЗИТЬ, ПОДТЯГИВАТЬСЯ И ВЫПОЛНЯТЬ ДРУГИЕ УПРАЖНЕНИЯ.



ДСК «Малыш».

Длина: 2150мм. Ширина: 1650мм.

Высота: 1600мм. Максимальная нагрузка 70 кг. Стандартная подвеска: Качели Трубная (ТК 2) из металлической трубы, сидение и спинка - фанера.

Дополнительные опции: баскетбольный щит, скалодром .



ДСК «Орленок».

Длина: 2550 мм. Ширина: 1900 мм.

Высота: 2200 мм.

Максимальная нагрузка: 100 кг.

Комплектация включает навесное оборудование: канат, гимнастические кольца, качели (на выбор: на цепях/ на трубах).

Дополнительное навесное оборудование (не входит в комплект): щит баскетбольный.



Смотри на сайте
новатор18.рф
отзывы и видео

Каждый ребенок обожает качели. Чтобы занять ребенка и предоставить ему возможность физических занятий на даче, подарите ребенку качели или комплексы с турниками.

КАЧЕЛИ и детские комплексы

ДСК «Юла».

Длина: 2500 мм. Ширина: 2300 мм.
Высота: 2000 мм.
Занимаемая площадь: 4,6 кв.м.
Вес изделия (без навесного оборудования): 55 кг.
Максимальная нагрузка: 100 кг.
Комплектация включает навесное оборудование: канат, гимнастические кольца, качели (на выбор: на цепях/на трубах).
Дополнительное навесное оборудование (не входит в комплект): щит баскетбольный.



ДСК «Дачный –мини».

Длина: 2500 мм. Ширина: 2300 мм.
Высота: 2200 мм.
Расстояние между ступенек (в рукоходе): 280 (250) мм.
Занимаемая площадь: 5,8 кв.м.
Вес изделия (без навесного оборудования): 65 кг.
Максимальная нагрузка: 100 кг.
Комплектация включает навесное оборудование: канат, кольца, качели (на выбор: на цепях/на трубах).
Дополнительное навесное оборудование (не входит в комплект): лестница веревочная, трапеция, щит баскетбольный, сетка для лазания, возможность установки детской горки.



ДСК «Дачный».

Длина: 2500 мм. Ширина: 2300 мм.
Высота: 2200 мм.
Расстояние между ступенек (в рукоходе): 280 (250) мм.
Занимаемая площадь: 3х2,3м (6,9 кв.м).
Вес изделия (без навесного оборудования): 90 кг.
Максимальная нагрузка: 100 кг.
Комплектация включает навесное оборудование: канат, кольца, качели (на выбор: на цепях/на трубах).
Дополнительное навесное оборудование (не входит в комплект): лестница веревочная, трапеция, щит баскетбольный, сетка для лазания, возможность установки детской горки.

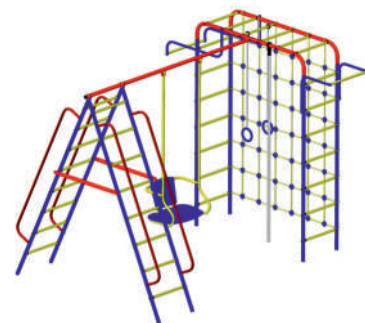

Смотри на сайте
новатор18.рф
отзывы и видео



38

Один из самых популярных стилей в садовой мебели – это мебель в стиле «лофт» из профильной трубы.

САДОВАЯ МЕБЕЛЬ

Такая мебель отличается надежностью и стильным дизайном. Мы изготавливаем садовую мебель в серийных размерах и под заказ.

По Вашим размерам и дизайну подстолье, стеллажи, другие детали интерьера из профильных труб различного сечения с полимерным покрытием.



Смотри на сайте
новатор18.рф
отзывы и видео

В ландшафтный дизайн Вашего участка всегда гармонично впишутся арки. Представляем серию конструкций на основе арки.

АРКИ и арочные конструкции

АРКА САДОВАЯ ДЛЯ ЦВЕТОЧНЫХ КУЛЬТУР.

Очень надежная конструкция из профильных труб с высокопрочным красивым полимерным покрытием.

Стойки Арки выполнены из высокопрочной профильной трубы 20*20*2мм!!!. В комплекте ножки для крепления в грунт. Разборная. Вес конструкции 19кг.



АРКА С КАЛИТКОЙ.

Прочная надежная арка дополнена узорной калиткой – ландшафтное решение в дизайне участка, когда нужно отделить одну зону от другой.



АРКА СО СКАМЬЕЙ.

Прочная арка дополнена скамьей. Так приятно посидеть в тени вьющихся растений. Скамья выполнена из качественного шлифованного бруса.



Смотри на сайте
новатор18.рф
отзывы и видео

40

Для работы в саду предлагаем надежный и удобный инвентарь, выполненный из металлических труб с полимерным покрытием.

САДОВЫЙ ИНВЕНТАРЬ

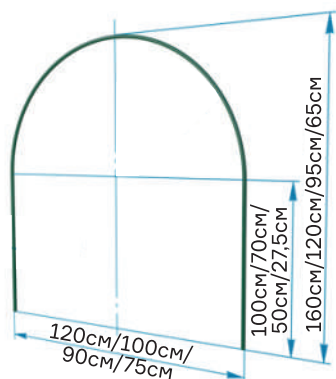

1. Дуга используется для формирования парника. Дуги со спанбондом защитят саженцы весной от холода и летом от жаркого солнца. Используйте для зимнего укрытия кустов роз туи и т. д. Дуга металлическая с порошковой покраской. Длина трубки 400см/300см/2410см/170см. Толщина 0,6мм.

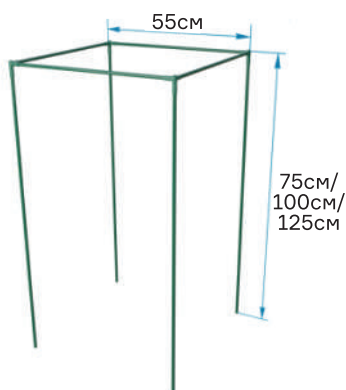

2. Кустодержатель используется для подвязывания кустистых растений. Сборный. В комплекте: 4 горизонтальные трубки, 4 вертикальные трубки и 4 уголка.

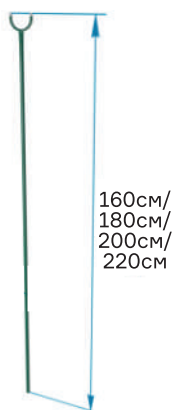

3. Подпорка используется в саду для поддержки ветвей плодовых деревьев. Цельносварная металлическая с порошковой окраской. Диаметр трубки 16мм толщина стенки 1мм. Высота подпорок: 160см/180см/200см/220см.



Смотри на сайте новатор18.рф отзывы и видео



САДОВЫЙ ИНВЕНТАРЬ

Садовый инвентарь: опоры для растений, шпалеры, дуги.

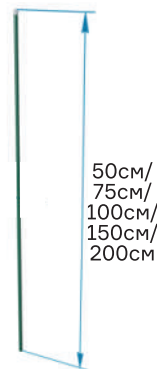

4. Опора/колышек используется в саду для подвязки садовых растений. Высота опор: 50см/75см/100см/150см/200см. Опора металлическая с порошковой окраской с заглушкой на верхней части. Надежное, красивое, монофункциональное изделие. Используйте опоры и для зимнего укрытия растений, обернув их спанбондом.

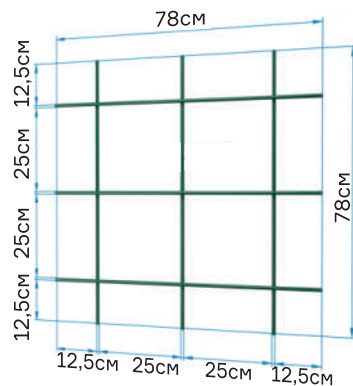

5. Шпалера-решетка цельносварная (секция 780*780)

используется для выращивания вьющихся садовых растений (горох, огурцы, виноград и пр.). Секции между собой соединяются с любой стороны.

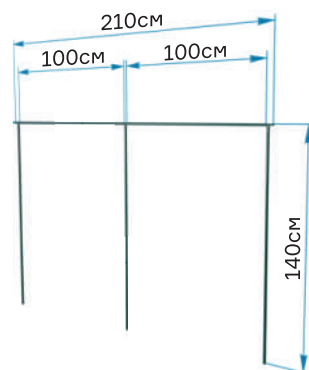

6. Шпалера разборная 1400*2000мм

используется для выращивания вьющихся садовых растений (горох, огурцы, виноград и пр.) Цвет изделия - зеленый. Представляет собой конструкцию из труб, к которой крепится пластиковые сетки. Вес: 1,4 кг.



Смотри на сайте новатор18.рф отзывы и видео



42

Такие решения отлично подходят для защиты террас, веранд, беседок и любых уличных построек от дождя, снега, ветра и пыли.

МЯГКИЕ ОКНА

Мягкие окна для террасы/беседки/входной группы изготавливаются из прочной морозоустойчивой ПВХ ткани и прозрачной ПВХ плёнки. Создают комфорт, защищают от насекомых, совершенно безопасны, экологичны и долговечны. Используются круглый год. Не бьются в отличие от стекла и значительно дешевле пластиковых окон.

Производятся из качественного прозрачного ПВХ толщиной 750 мкм (0,75 мм) - материала, который устойчив к ультрафиолету и имеет МОРОЗОСТОЙКОСТЬ ДО -40 С. В монтаже наши окна очень просты - установить Вы можете самостоятельно на люверсы, при помощи обычных инструментов.



Смотри на сайте
новатор18.рф
отзывы и видео



Прозрачный
как стекло
и прочный
как металл,
гибкий и легкий.

СОТОВЫЙ ПОЛИКАРБОНАТ

ПРЕИМУЩЕСТВА СОТОВОГО ПОЛИКАРБОНАТА:

- Прочность (в 20 раз прочнее стекла)
- Легкость (в 12 раз легче стекла)
- Прозрачность до 85%
- Гибкость в холодном состоянии
- Толщины от 4мм до 32мм
- 12 стандартных цветов
- Надежная УФ – защита
- Гарантийный срок службы до 14лет.



ПРЕДСТАВЛЯЕМ МАРКИ СОТОВОГО ПОЛИКАРБОНАТА ЗАВОДА ООО «САФПЛАСТ» (РОССИЯ):

ПО ГОСТУ

NOVATRRO – сотовый поликарбонат, производится по ГОСТ Р56712 «Панели многослойные из поликарбоната». Для любых конструкций!

- Фактический срок службы срок до 20 лет (согласно испытаниям в камере старения).
- Гарантийные обязательства производителя в течение 14 лет.
- Защита от разрушающего УФ-излучения (концентрированный УФ-защитный слой).
- Толщины 4-32мм и 12 стандартных цветов.

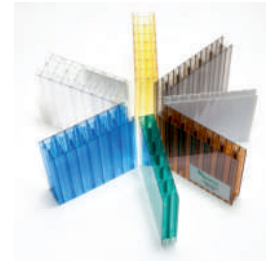

ДЛЯ ТЕПЛИЦ

Акуталь Bio – сотовый поликарбонат, разработан специально для теплиц. На листы Акуталь нанесен био-слой, который преобразовывает часть жесткого УФ-излучения солнца в полезный свет красного спектра. В результате ускоряется фотосинтез и повышается урожайность.

- До 2,5 раз больше урожая! До 1,5раз больше витаминов!
- Гарантийные обязательства производителя в течение 14 лет.
- Защита от разрушающего УФ-излучения (концентрированный УФ-защитный слой).
- Толщины 4-10мм и 12 стандартных цветов.



ЭКОНОМ

RATIONAL и PRACTIQ - сотовый поликарбонат с оптимальным сочетанием качества и доступной цены.

- Гарантийные обязательства производителя в течение 5 лет.
- Защита от разрушающего УФ-излучения (концентрированный УФ-защитный слой).
- Толщины 3,5-10мм и 12 стандартных цветов.



Смотри на сайте
новатор18.рф
отзывы и видео

44

Прозрачный
как стекло
и прочный
как металл,
гибкий и легкий.

МОНОЛИТНЫЙ ПОЛИКАРБОНАТ

- в 2 раза легче стекла (экономия на монтаже и опорной конструкции).
- возможность холодного изгиба (арочные прозрачные конструкции).
- Толщины 1,0-12мм выпускается по ГОСТ 30826 «Стекло многослойное».

Технические условия» (толщины 8мм и 10мм).

Основы качества монолитного поликарбоната Novattro - это соблюдение всех технологических параметров:

- лучшее в своем классе оборудование Omira.
- высококачественное сырье (поликарбонат и UV-адсорбер).
- контроль качества ОТК (УФ-слой, прочность на разрыв и на изгиб).

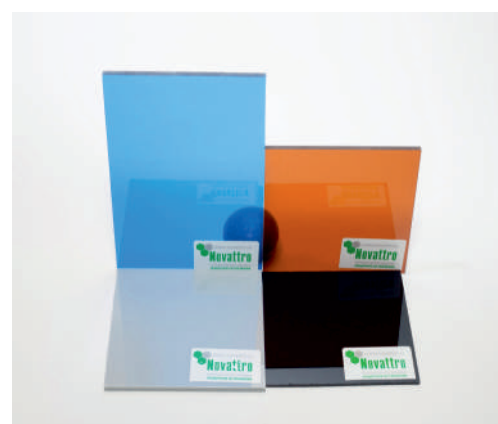

Смотри на сайте
новатор18.рф
отзывы и видео

ДОБОРНЫЕ ЭЛЕМЕНТЫ

45

Торцевой профиль (UP)

Длина профиля – 2,1 метра. Цвет профиля – прозрачный, базовая палитра 12 цветов.

Конструктивно предназначен для закрытия открытых торцов листа от проникновения влаги, пыли, насекомых, и иных возможных частиц во внутреннюю ячеистую структуру.

Их установка предаёт конструкции законченный внешний вид и сохраняет само покрытие на протяжении всего срока эксплуатации.



Термошайбы для крепления поликарбоната.

Термошайбы предназначены для точечной фиксации поликарбонатных листов на каркасе, ликвидируют «мостики» холода, образующиеся при использовании саморезов с обычными шайбами, применяются для крепления сотового поликарбоната к каркасу конструкции сквозь панель.

- Эстетичны, просты в использовании.
- ликвидируют «мостики» холода.
- не препятствуют расширению листов в теплое время года.
- обеспечивают надежное крепление.
- закрываются специальной защелкивающейся крышкой.
- срок эксплуатации — более 20 лет.
- представлены в широкой цветовой гамме.



Перфолента

Перфолента предназначена для надежной защиты торцов сотового поликарбоната от попадания грязи, пыли, влаги, плесени и различных мелких насекомых.

Благодаря использованию перфоленты удастся надолго сохранить привлекательный внешний вид материала и увеличить гарантийный срок эксплуатации.

Перфорированная лента состоит из прочного материала с верхним пластиковым покрытием с одной стороны и надежным клеевым слоем – с другой. Используется для защиты нижнего торца листа.



ДОБОРНЫЕ ЭЛЕМЕНТЫ

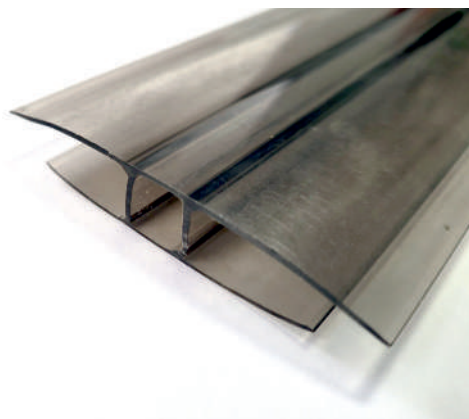

Соединительный поликарбонатный профиль НР (неразъемный).

Длина профиля – 6 метров. Цвет профиля – прозрачный, базовая палитра 12 цветов. Соединительный Н-профиль для поликарбоната позволяет эффективно стыковать панели между собой и возводить легкие конструкции из поликарбоната без потери прочности.

Этот комплектующий материал способен пропускать дневной свет в местах стыка. После соединения листов таким профилем их можно безопасно изгибать, не опасаясь поломки в месте соединения.

Такой профиль – самое простое и дешевое решение для соединения панелей.

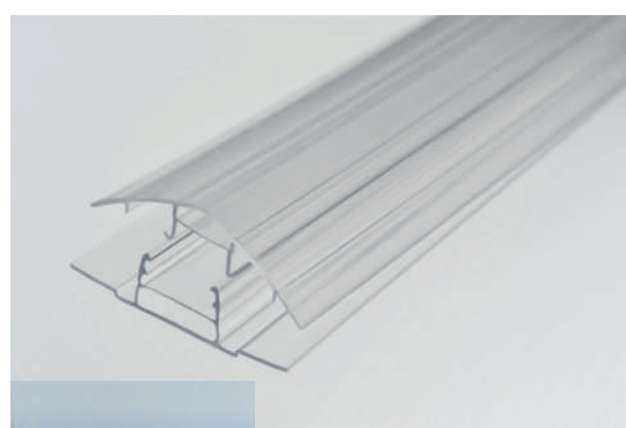

Соединительный НСП профиль (разъемный).

Длина профиля – 6 метров. Цвет профиля – прозрачный, базовая палитра 12 цветов. Профиль состоит из двух частей – «базы» и защелкивающейся «крышки».

Соединительный разъемный поликарбонатный профиль (НСП) предназначен для монтажа конструкций из сотового поликарбоната (светопрозрачные перекрытия, вертикальное остекление и т.д.). Профили (НСП) обеспечивают прочное и герметичное соединение панелей и крепление их к несущим опорам каркаса.

Отводит дождевую воду за пределы кровли. НСП-профиль существенно облегчает монтаж конструкции, обеспечивает быструю и качественную стыковку поликарбонатных плит.

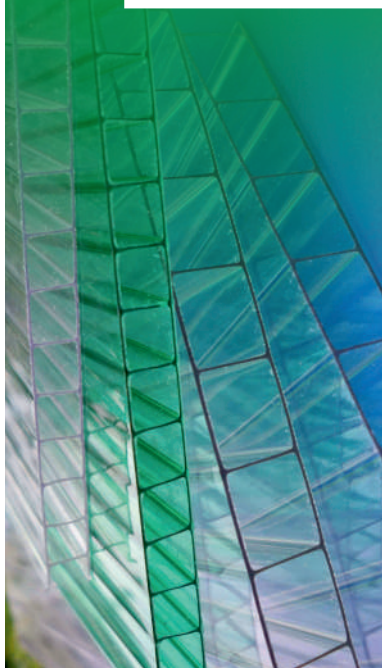

Смотри на сайте
новатор18.рф
отзывы и видео

ЗАМКОВЫЕ ПАНЕЛИ ИЗ СОТОВОГО ПОЛИКАРБОНАТА

Многофункциональные панели из сотового поликарбоната с замковым креплением - это эволюция сотового поликарбоната.

Замковое соединение - перспективное направление для многих строительных материалов (ламинат, фасады и т.д.), которое улучшает характеристики и долговечность поликарбонатных конструкций и значительно упрощает их монтаж. Уникальность Novattro PROF заключается в структуре замка, которая обеспечивает долговечную герметичность.

Обычный сотовый поликарбонат для отдельных конструкций имеет минусы:

- Термическое расширение.
- Неудобные размеры листов.
- Затрудненный монтаж.

Обычный профнастил (профлист) может иметь следующие минусы:

- Тяжелый - траты на каркас.
- Не сохраняет тепло.
- Не пропускает свет.

ЗАМКОВЫЕ ПАНЕЛИ ИМЕЮТ ПРЕИМУЩЕСТВА:

- Легкие, но прочные.
- Хорошо сохраняют тепло.
- Уникальный внешний вид.
- Просты в монтаже.

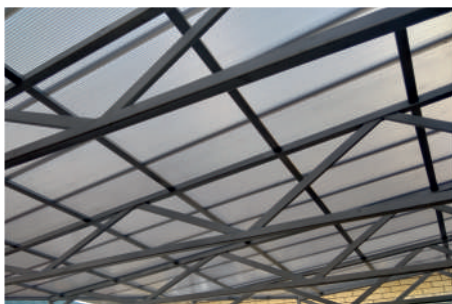
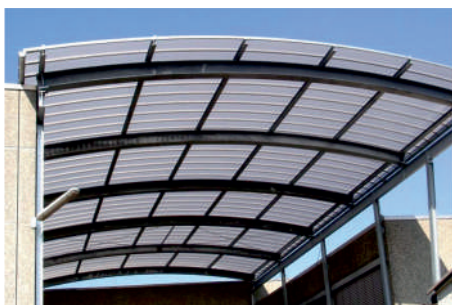

Панели Novattro PROF условно разделяются на кровельные и фасадные, в зависимости от типа замкового соединения.

Все панели имеют многоканальную структуру, обеспечивающую высокую энергоэффективность:

1. Удобное соединение и набор комплектующих.

Предусмотрен весь необходимый крепеж и профили в инженерной системе комплектующих Novattro PROF.

2. Обладают высокой энергоэффективностью. Замковые панели Novattro™ PROF сохраняют тепло внутри помещения. Теплопередача не превышает 1,1 Вт/м²*К (для панели 40мм).

3. Не желтеют и не потрескаются.

На панели наносится равномерный УФ-защитный слой, который защищает поликарбонат от помутнения и разрушения.



Смотри на сайте
новатор18.рф
отзывы и видео

48

Официальный
сайт завода:
www.zmki.ru

ИНТЕРНЕТ-
МАГАЗИН
ЗАВОДА
www.новатор18.рф
Телефоны:
8 800-550-98-95,
+7-922-517-03-88

ПРЕЗЕНТАЦИЯ ЗАВОДА

ООО «ТОРГОВО-ПРОИЗВОДСТВЕННАЯ
ФИРМА «ИННОВАЦИЯ» РОССИЯ,
Удмуртская республика, город Ижевск.

Завод металлоконструкций ООО ТПФ «Инновация» один из крупнейших производителей высококачественных серийных, индивидуальных, промышленных и бытовых современных теплиц и парников на территории Приволжского Федерального округа с 2004 года.

Сегодня, имея в своем арсенале новейшее оборудование, наше предприятие изготавливает серийные конструкции и конструкции по эскизам заказчика из нержавеющей и черных металлов. Имеем возможность производства нестандартных металлоконструкций различного назначения.

На рынке теплиц мы работаем уже более 18 лет. За это время мы разработали и выпустили, более 40 моделей, ежегодно мы улучшаем и выводим на рынок новые модели теплиц и парников, соответствующих требованиям самых взыскательных садоводов. Наши теплицы «Новатор» знают и любят садоводы по всей России.

Приглашаем предпринимателей и руководителей магазинов к сотрудничеству в области продажи товаров строительно-садовой тематики.

Став дилером продукции «НОВАТОР», вы получаете уникальные возможности:

- Специальные выгодные ценовые условия на продукцию.
- Рекламную поддержку и материалы.
- Возможность работать в готовом интернет-ресурсе.
- Обучение продавцов.



**Узнайте больше у менеджеров завода по телефонам
8 800- 550- 98- 95, +7-922-517-03-88**



ФОТООТЗЫВЫ

о конструкциях "Новатор"
на сайте новатор18.рф

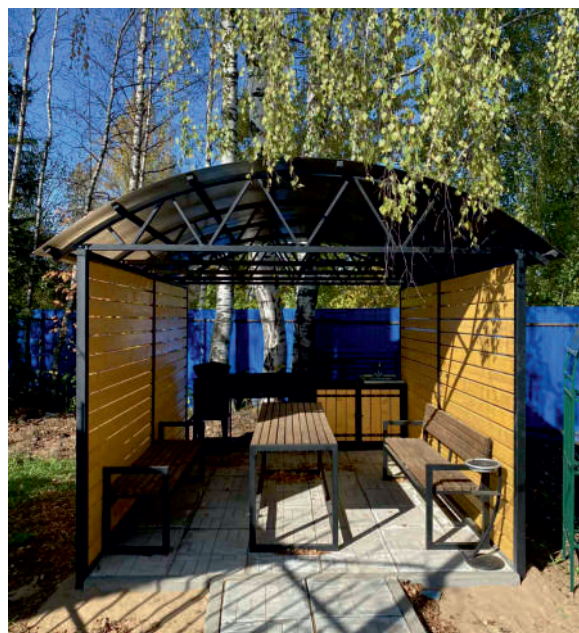



**Добро пожаловать в наш интернет-магазин
НОВАТОР18.РФ**



**присоединяйтесь ВК
[//vk.com/novator.teplica](https://vk.com/novator.teplica)**



